

OUTDOOR

Leuchten für den Außenbereich





Leuchtenserien	004 - 067
Standleuchten	068 - 077
Wand- und Deckenleuchten	078 - 109
Strahler	110 - 127
Spots	128 - 137
Aufbauleuchten	138 - 139
Deckeneinbauleuchten	140 - 143
Wandeinbauleuchten	144 - 149
Einbauleuchten	150 - 161
Bodeneinbaustrahler	162 - 175
LED Strips	176 - 186
Zubehör	187 - 190
Leuchtmittel	191 - 204
Anhang	205 - 208





Rox Path Light

230~ 7-12 2,55



Sockel/Leuchtmittel:
GU10/ES111 (excl.)
75W max.

Versionen:
alu brushed

229836

Material:
Aluminium

Maße:
Produkt-H: 61 cm
Bodenplatten-L/B: 21,5/5,9 cm
KopfØ/H: 12,5/13,4 cm

Zubehör/Lieferumfang:
Schrauben (incl.)
Dübel (incl.)

Erdspieß für Rox Path Light

0,65



Material:
Edelstahl 304

Versionen:
edelstahl

229841

Maße:
Spieß-H: 50 cm
Bodenplatten-L/B: 22/6 cm

Zubehör/Lieferumfang:
Schrauben (incl.)

Betonanker-Set für Rox Path Light

0,65



Material:
Edelstahl 304

Versionen:
edelstahl

229840

Maße:
Bodenplatten-L/B: 22/6 cm

Zubehör/Lieferumfang:
Das Set besteht aus 1 Montageplatte, 2 Ankerschrauben, 2 Unterlegscheiben, 2 Hutmüttern.



Rox Ceiling Out

230~



IP44



Socket/Leuchtmittel:
GU10/ES111 (excl.)
75W max.

Material:
Aluminium

Maße:
Ø/H: 12,5/12,5 cm

Versionen:
alu brushed

229756

Rox Wall Out

230~



IP44



Socket/Leuchtmittel:
GU10/ES111 (excl.)
75W max.

Material:
Aluminium

Maße:
Ø/H/T: 12,5/16/13 cm

Versionen:
alu brushed

229766



Rox Up-Down Out

230~ IP44



Socket/Leuchtmittel:
GU10/ES111 (excl.)
2x 50W max.

Material:
Aluminium

Maße:
Ø/H/T: 12,5/20,5/13 cm

Versionen:
alu brushed

229776

Rox Up-Down Out GX53

230~ IP44



Socket/Leuchtmittel:
GX53/GX53 EnergySaver (excl.)
2x 9W max.
oder 2x LED GX53, 1,2W
oder 2x PowerLED GX53, 3x 1W

Material:
Aluminium

Maße:
Ø/H/T: 12,5/16/13 cm

Versionen:
alu brushed

229786

HI EFFICIENT
PROFI light.



Einfache Installation der Dark Rox G8,5 durch Steckerverbindung in der Anschlussbox.



Dark Rox G8,5

230~   IP44 

HI EFFICIENT
PROFI light.



Socket/Light source:
G8,5/CDM-TC (excl.)
2x 35W

Material:
Aluminium

Measure:
Ø/H/T: 14/41/19,5 cm
Rosetten-B/H/T: 5,2/12,5/5,4 cm

Accessory/Delivery scope:
KVG (incl.)

Versionen:
anthrazit

227885





Rox Acryl Single E27

230~ 1,01 IP44



Socket/Leuchtmittel:
E27/EnergySaver (excl.)
bis max. Ø/L: 11/17 cm
20W max.

Material:
Aluminium/Acryl

Maße:
B/H/T: 16,5/20,5/16 cm

Versionen:
alu brushed/weiß 230736

Rox Acryl Up-Down E27

230~ 1,45 IP44



Socket/Leuchtmittel:
E27/EnergySaver (excl.)
bis max. Ø/L: 11/17 cm
2x 20W max.

Material:
Aluminium/Acryl

Maße:
B/H/T: 16,5/36/16 cm

Versionen:
alu brushed/weiß 230746

Rox Acryl Pole 30

230~



IP44



Socket/Leuchtmittel:
E27/EnergySaver (excl.)
bis max. Ø/L: 11/17
20W max.

Material:
Aluminium/Acryl

Maße:
Ø/H: 12,5/30 cm
Bodenplatten Ø: 18 cm

Hinweis:
Betonanker-Set und Erdspeiß
s. Seite 017.

Versionen:
alu brushed/weiß 232256

Rox Acryl Pole 60

230~



IP44



Socket/Leuchtmittel:
E27/EnergySaver (excl.)
bis max. Ø/L: 11/17
20W max.

Material:
Aluminium/Acryl

Maße:
Ø/H: 12,5/60 cm
Bodenplatten Ø: 18 cm

Hinweis:
Betonanker-Set und Erdspeiß
s. Seite 017.

Versionen:
alu brushed/weiß 232266

Rox Acryl Pole 90

230~



IP44



Socket/Leuchtmittel:
E27/EnergySaver (excl.)
bis max. Ø/L: 11/17
20W max.

Material:
Aluminium/Acryl

Maße:
Ø/H: 12,5/90 cm
Bodenplatten Ø: 18 cm

Hinweis:
Betonanker-Set und Erdspeiß
s. Seite 017.

Versionen:
alu brushed/weiß 232276







Big Theo Wall Out Design by CDC

230~   IP44 



Socket/Leuchtmittel:
GU10/ES111 (excl.)
75W max.

Material:
Aluminium

Maße:
B/H/T: 13/13,5/13 cm

Versionen:
silbergrau 229564

Big Theo Up-Down Out Design by CDC

230~   IP44 



Socket/Leuchtmittel:
GU10/ES111 (excl.)
2x 75W max.

Material:
Aluminium

Maße:
B/H/T: 13/27/13 cm

Versionen:
silbergrau 229574

Big Theo Wall Out Britespot ES111 Design by CDC

230~   IP44 

**HiEFFICIENT
PROFIlighT.**



Socket/Leuchtmittel:
GX10/Britespot ES111 (excl.)
35W

Material:
Aluminium

Maße:
B/H/T: 13/27,5/13,5 cm

Zubehör/Lieferumfang:
EVG (incl.)

Versionen:
silbergrau 229634



Big Theo Floor/Mobil Out Design by CDC

230~   IP44 



Socket/Leuchtmittel:
GU10/ES111 (excl.)
75W max.

Material:
Aluminium

Maße:
B/H/T: 13/15/13 cm
Netzkabel-L: 1,5 m

Zubehör/Lieferumfang:
Schutzkontaktstecker (incl.)

Versionen:
silbergrau 229594

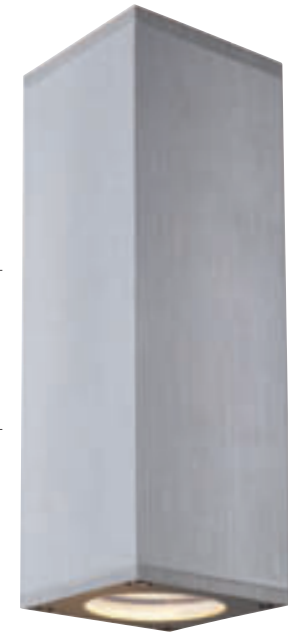
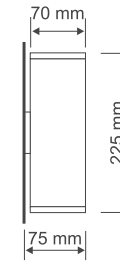

Theo Ceiling Out Design by CDC

230~



IP23



Socket/Leuchtmittel:
GU10/GU10 (excl.)
35W max.

Material:
Aluminium

Maße:
B/H/T: 7/13,8/7 cm

Versionen:
silbergrau

229584

Theo Up-Down Out Design by CDC

230~



IP44



Socket/Leuchtmittel:
GU10/GU10 (excl.)
2x 35W max.

Material:
Aluminium

Maße:
B/H/T: 7/22,5/7,5 cm

Versionen:
silbergrau
alu brushed

229532
229536





Arcolos Deckenleuchte

230~   IP44 



Socket/Leuchtmittel:
GU10/ES111 (excl.)
50W max.

Versionen:
silbergrau
alu brushed

229884
229886

Material:
Aluminium

Maße:
Ø/H: 16,3/9,4 cm

Arcolos Up Beam ES111

230~     IP44 



Socket/Leuchtmittel:
GU10/ES111 (excl.)
50W max.

Versionen:
alu brushed

230776

Material:
Aluminium

Maße:
B/H/T: 16,4/52/14,4 cm
Bodenplatten-Ø: 18 cm

Zubehör/Lieferumfang:
Schrauben (incl.)
Dübel (incl.)

Arcolos Up Beam LED

230~       IP44 



Leuchtmittel:
PowerLED (incl.)
3x 3W

Versionen:
alu brushed

230786

Material:
Aluminium

Maße:
B/H/T: 16,4/52/14,4 cm
Bodenplatten-Ø: 18 cm

Zubehör/Lieferumfang:
LED Konverter (incl.)
Schrauben (incl.)
Dübel (incl.)



Betonanker-Set für Arcolos und Rox Acryl Pol



Material:
Edelstahl 304

Maße:
Bodenplatten-Ø: 18 cm

Zubehör/Lieferumfang:
Das Set besteht aus 1 Montageplatte, 2 Ankerschrauben, 2 Unterlegscheiben und 2 Muttern.

Versionen:
edelstahl 229860



Erdspieß für Arcolos und Rox Acryl Pol



Material:
Edelstahl 304

Maße:
Bodenplatten-Ø: 18 cm
Spieß-H: 50 cm

Zubehör/Lieferumfang:
Schrauben (incl.)

Versionen:
edelstahl 229861







VAP 60

230~



IP55



Socket/Leuchtmittel:
E27/EnergySaver (excl.)
bis max. Ø/L: 4,8/13,5 cm
3x 11W max.

Hinweis:
Die Leuchten der VAP Serie werden
aus Edelstahl 1.4401, S5 CrNiMo
18 10 hergestellt.

Material:
Edelstahl 316
Leuchtfäche PC

Versionen:
edelstahl/chrom 229030

Maße:
Ø/H: 16/60 cm

Zubehör/Lieferumfang:
Betonanker (incl.)



VAP 100

230~



IP55



Socket/Leuchtmittel:
E27/EnergySaver (excl.)
bis max. Ø/L: 4,8/13,5 cm
3x 11W max.

Hinweis:
Die Leuchten der VAP Serie werden
aus Edelstahl 1.4401, S5 CrNiMo
18 10 hergestellt.

Material:
Edelstahl 316
Leuchtfäche PC

Versionen:
edelstahl/chrom 229031

Maße:
Ø/H: 16/100 cm

Zubehör/Lieferumfang:
Betonanker (incl.)





Rusty

Unseren Rusty-Leuchten liegt die Idee zugrunde, den natürlichen Aspekt einer kontrollierten Oberflächenrostung mit moderner Energiespartetechnik in einer äußerst stabil gebauten Leuchte zu verbinden. Alle Leuchten der Rusty-Serie werden aus Cor-Ten Guss-Stahl hergestellt und zeichnen sich durch eine extrem hohe Witterungsbeständigkeit aus. Die spezielle Stahllegierung bildet im Außeneinsatz eine Sperrschicht aus Eisenoxid (Rost), die den Materialkern vor einem Eindringen von Feuchtigkeit und damit vor weiterer Rostung schützt. Ein Abblättern von Rost wird dabei wirksam verhindert.

Individuelle Abweichungen in Form und Oberfläche sind bei den Rusty-Leuchten beabsichtigt. Jedes Exemplar ist ein Unikat.

Rostung ist ein natürlicher Prozess, Art und Farbe der äußeren Eisenoxidschicht können sich je nach Standort und Witterungseinfluss unterschiedlich entwickeln und machen den besonderen sinnlichen Reiz dieser Leuchten aus. Unsere Rusty-Leuchten verkörpern ein Stück Lebendigkeit und Individualität.

Während das Erscheinungsbild der runden Rusty-Leuchten Hafentrollern nachempfunden ist, stellt das Design der Rusty Square einen visuellen Bezug zur klassischen japanischen Gartenarchitektur her. Diese Bezugnahme ist nicht zufällig, gerade in Japan hat die Kultivierung einer Ästhetik des Vergänglichen eine lange Tradition. Und so findet das durch die Rostung individuell einzigartige und sich im Laufe der Zeit weiter verändernde Aussehen der Rusty Square auch in der „japanischen“ Formgebung eine passende Entsprechung. Jüngste Mitglieder der Rusty-Familie sind die Rusty Slot und die Rusty Cone.

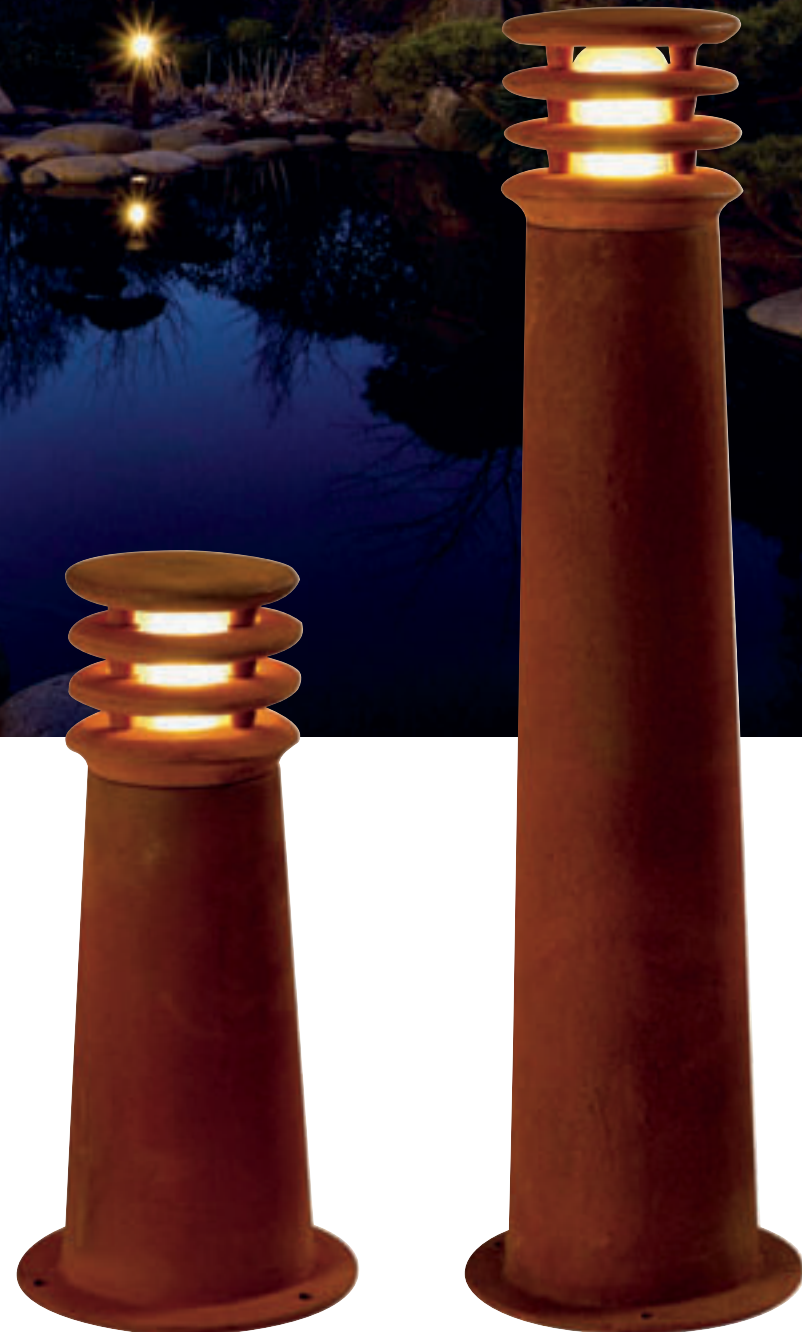

Rusty 40

230~



IP55



Socket/Leuchtmittel:
E27/EnergySaver (excl.)
bis max. Ø/L: 4,8/13,5 cm
11W max.

Material:
Cor-Ten-Stahl
Leuchfläche PC

Maße:
Ø/H: 19/40 cm

Zubehör/Lieferumfang:
Schrauben (incl.)

Hinweis:
Jede Leuchte ist ein Unikat!

Versionen:
eisen gerostet 229020

Rusty 70

230~



IP55



Socket/Leuchtmittel:
E27/EnergySaver (excl.)
bis max. Ø/L: 4,8/13,5 cm
11W max.

Material:
Cor-Ten-Stahl
Leuchfläche PC

Maße:
Ø/H: 19/70 cm

Zubehör/Lieferumfang:
Schrauben (incl.)

Hinweis:
Jede Leuchte ist ein Unikat!

Versionen:
eisen gerostet 229021

Erdspieß für Rusty



Material:
Stahl verzinkt

Maße:
Ø/H: 18,5/50 cm

Versionen:
verzinkt 229022







Rusty Square 40 Design by CDC

230~



IP55



Sockel/Leuchtmittel:
E27/EnergySaver (excl.)
bis max. Ø/L: 4,8/13,5 cm
11W max.

Hinweis:
Jede Leuchte ist ein Unikat!

Versionen:
eisen gerostet 229420



Material:
Cor-Ten-Stahl
Leuchfläche PC

Maße:
B/H/T: 12/40/12 cm
Bodenplatten-B/T: 17/17 cm

Zubehör/Lieferumfang:
Schrauben (incl.)

Rusty Square 70 Design by CDC

230~



IP55



Sockel/Leuchtmittel:
E27/EnergySaver (excl.)
bis max. Ø/L: 4,8/13,5 cm
11W max.

Hinweis:
Jede Leuchte ist ein Unikat!

Versionen:
eisen gerostet 229421



Material:
Cor-Ten-Stahl
Leuchfläche PC

Maße:
B/H/T: 12/71/12 cm
Bodenplatten-B/T: 17/17 cm

Zubehör/Lieferumfang:
Schrauben (incl.)

Erdspieß für Rusty Square



Material:
Stahl verzinkt

Versionen:
verzinkt

229422

Maße:
B/H/T: 17/50/17 cm



Rusty Slot 50 Design by CDC

230~



IP44



Socket/Leuchtmittel:
E27/EnergySaver (excl.)
bis max. Ø/L: 4,8/13,5 cm
11W max.

Material:
Cor-Ten-Stahl

Maße:
B/H/T: 12/50/12 cm

Zubehör/Lieferumfang:
Schrauben (incl.)

Hinweis:
Jede Leuchte ist ein Unikat!

Versionen:
eisen gerostet 229410

Rusty Slot 80 Design by CDC

230~



IP44



Socket/Leuchtmittel:
E27/EnergySaver (excl.)
bis max. Ø/L: 4,8/13,5 cm
11W max.

Material:
Cor-Ten-Stahl

Maße:
B/H/T: 12/80/12 cm

Zubehör/Lieferumfang:
Schrauben (incl.)

Hinweis:
Jede Leuchte ist ein Unikat!

Versionen:
eisen gerostet 229411

Erdspieß für Rusty Slot



Material:
Stahl verzinkt

Maße:
B/H/T: 12/48/12 cm

Versionen:
verzinkt 229412





Rusty Cone Design by CDC

230~



IP54



Socket/Leuchtmittel:
E14/EnergySaver (excl.)
bis max. Ø/L: 4,8/13,5 cm
oder
E14/AGL (excl.)
40W max.

Hinweis:
Jede Leuchte ist ein Unikat!

Versionen:
eisen gerostet 229430



Material:
Cor-Ten-Stahl

Maße:
Ø/H: 15/24 cm

Zubehör/Lieferumfang:
Schrauben (incl.)



Rusty Cone 40 Design by CDC

230~



IP54



Sockel/Leuchtmittel:
E27/EnergySaver (excl.)
bis max. Ø/L: 4,8/13,5 cm
11W max.

Hinweis:
Jede Leuchte ist ein Unikat!

Versionen:
eisen gerostet 229431

Material:
Cor-Ten-Stahl

Maße:
Ø/H: 15/40 cm
Bodenplatten-Ø: 20 cm

Zubehör/Lieferumfang:
Schrauben (incl.)



Rusty Cone 70 Design by CDC

230~



IP54



Sockel/Leuchtmittel:
E27/EnergySaver (excl.)
bis max. Ø/L: 4,8/13,5 cm
11W max.

Hinweis:
Jede Leuchte ist ein Unikat!

Versionen:
eisen gerostet 229432

Material:
Cor-Ten-Stahl

Maße:
Ø/H: 15/70 cm
Bodenplatten-Ø: 20 cm

Zubehör/Lieferumfang:
Schrauben (incl.)



Erdspieß für Rusty Cone 40/70



Material:
Stahl verzinkt

Versionen:
verzinkt 229423

Maße:
Ø/H: 20/50 cm







Easylite® Display MR16



Socket/Leuchtmittel:
GU5,3/MR16 (excl.)
50W max.

Material:
Aluminium

Maße:
Produkt-L: 89,5 cm
Base-Ø/T: 13/8 cm
Kopf-Ø/L: 10/15 cm

Zubehör/Lieferumfang:
Trafo (incl.)

Hinweis:
Leuchtenkopf drehbar durch Lösen der Schraubverbindung in der Anschlussbox.

Versionen:
steingrau 230515

Easylite® Spot MR16



Socket/Leuchtmittel:
GU5,3/MR16 (excl.)
50W max.

Material:
Aluminium

Maße:
Produkt-H: 20,5 cm
Base-Ø/H: 13/8 cm
Kopf-Ø/L: 10/15 cm

Zubehör/Lieferumfang:
Trafo (incl.)

Hinweis:
Leuchtenkopf drehbar durch Lösen der Schraubverbindung in der Anschlussbox.

Versionen:
steingrau 230505

Erdspieß für Easylite® Leuchten



Material:
Kunststoff

Maße:
Spieß-H: 25 cm

Versionen:
schwarz 230630



Easylite® Display GU10



Socket/Leuchtmittel:
GU10/GU10 (excl.)
50W max.

Hinweis:
Leuchtenkopf drehbar durch Lösen
der Schraubverbindung in der
Anschlussbox.



Material:
Aluminium

Versionen:
steingrau 230535

Maße:
Produkt-L: 86 cm
Base-Ø/T: 10/5 cm
Kopf-Ø/L: 10/15 cm

Easylite® Spot GU10



Socket/Leuchtmittel:
GU10/GU10 (excl.)
50W max.

Hinweis:
Leuchtenkopf drehbar durch Lösen
der Schraubverbindung in der
Anschlussbox.



Material:
Aluminium

Versionen:
steingrau 230525

Maße:
Produkt-H: 20 cm
Base-Ø/H: 10/5 cm
Kopf-Ø/L: 10/15 cm

Easylite® Spike GU10

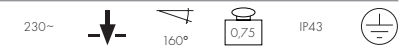

Socket/Leuchtmittel:
GU10/GU10 (excl.)
50W max.

Versionen:
steingrau 230545



Material:
Aluminium

Maße:
Produkt-H: 45,5 cm
Kopf-Ø/L: 10/15 cm
Spieß-H: 15 cm
Netzkabel-L: 120 cm

Zubehör/Lieferumfang:
Netzstecker (incl.)



Easylite® Display QRB111 mit
passendem PowerLED QRB 10W
Leuchtmittel s. Seite 194.

Easylite® Display QRB111



Socket/Leuchtmittel:
G53/QRB111 (excl.)
50W max.

Material:
Aluminium

Maße:
Produkt-L: 92,5 cm
Base-Ø/T: 13/8 cm
Kopf-Ø/L: 15,5/23 cm

Zubehör/Lieferumfang:
Trafo (incl.)

Hinweis:
Leuchtenkopf drehbar durch Lösen
der Schraubverbindung in der
Anschlussbox.

Versionen:
steingrau 230565

Easylite® Spot QRB111



Socket/Leuchtmittel:
G53/QRB111 (excl.)
50W max.

Material:
Aluminium

Maße:
Produkt-H: 23,5 cm
Base-Ø/H: 13/8 cm
Kopf-Ø/L: 15,5/23 cm

Zubehör/Lieferumfang:
Trafo (incl.)

Hinweis:
Leuchtenkopf drehbar durch Lösen
der Schraubverbindung in der
Anschlussbox.

Versionen:
steingrau 230555



Easylite® Display ES111



Socket/Leuchtmittel:
GU10/ES111 (excl.)
75W max.

Material:
Aluminium

Maße:
Produkt-L: 92,5 cm
Base-Ø/T: 13/8 cm
Kopf-Ø/L: 15,5/23 cm

Hinweis:
Leuchtenkopf drehbar durch Lösen
der Schraubverbindung in der
Anschlussbox.

Versionen:
steingrau 230585



Easylite® Spot ES111



Socket/Leuchtmittel:
GU10/ES111 (excl.)
75W max.

Material:
Aluminium

Maße:
Produkt-H: 23,5 cm
Base-Ø/H: 13/8 cm
Kopf-Ø/L: 15,5/23 cm

Hinweis:
Leuchtenkopf drehbar durch Lösen
der Schraubverbindung in der
Anschlussbox.

Versionen:
steingrau 230575





Easylite® Display G12



PROFILIGHT
HIEFFICIENT

Socket/Light source:
G12/HQI-T; CDM-T (excl.)
70W

Hinweis:
Leuchtenkopf drehbar durch Lösen
der Schraubverbindung in der
Anschlussbox.

Material:
Aluminium

Versionen:
steingrau 230605

Maße:
Produkt-L: 97 cm
Base-Ø/T: 19/11,5 cm
Kopf-Ø/L: 18/25 cm

Zubehör/Lieferumfang:
KVG (incl.)



Easylite® Spot G12



PROFILIGHT
HIEFFICIENT

Socket/Light source:
G12/HQI-T; CDM-T (excl.)
70W

Hinweis:
Leuchtenkopf drehbar durch Lösen
der Schraubverbindung in der
Anschlussbox.

Material:
Aluminium

Versionen:
steingrau 230595

Maße:
Produkt-H: 29 cm
Base-Ø/H: 19/11,5 cm
Kopf-Ø/L: 18/25 cm

Zubehör/Lieferumfang:
KVG (incl.)





Easylite® Display E27



Socket/Leuchtmittel:
E27/EnergySaver [excl.]
bis max. Ø/l: 4,5/14,5 cm

Material:
Aluminium

Maße:
Produkt-L: 94 cm
Base-Ø/T: 13/8 cm
Kopf-Ø/l: 18/25 cm

Hinweis:
Leuchtenkopf drehbar durch lösen
der Schraubverbindung in der
Anschlussbox.

Versionen:
steingrau 230625

Easylite® Spot E27



Socket/Leuchtmittel:
E27/EnergySaver [excl.]
bis max. Ø/l: 4,5/14,5 cm

Material:
Aluminium

Maße:
Produkt-H: 25,5 cm
Base-Ø/H: 13/8 cm
Kopf-Ø/l: 18/25 cm

Hinweis:
Leuchtenkopf drehbar durch lösen
der Schraubverbindung in der
Anschlussbox.

Versionen:
steingrau 230615





Myra 2er Leuchtenkopf

230~



IP44



Sockel/Leuchtmittel:
GU 10/GU 10 (excl.)
2x 50W max.

Material:
Aluminium

Maße:
Produkt-H: 30,5 cm
Kopf-Ø/L: 7/8 cm
Anschlussleitungs-L: 2 m

Hinweis:
Stockschrauben- und Betonanker-Set
s. Seite 190.

Versionen:
silbergrau 228792

Verlängerungsstab



Material:
Aluminium

Maße:
Ø/H: 3/30 cm

Hinweis:
Für Belpa II und Myra Standleuchten.

Versionen:
silbergrau 228682

Standfuß



Material:
Aluminium

Maße:
Ø/H: 14/9 cm

Zubehör/Lieferumfang:
Schrauben (excl.)

Hinweis:
Für Belpa II und Myra Standleuchten.

Versionen:
silbergrau 228702





Endstück/Erdspieß



Material:
Aluminium

Maße:
Ø/H: 3/30 cm

Hinweis:
Für Belpa II und Myra Standleuchten.

Versionen:
silbergrau 228692

Erdspieß



Material:
Stahl verzinkt

Maße:
Ø/H: 14/37 cm

Zubehör/Lieferumfang:
Schrauben (incl.)

Hinweis:
Für Alpha II, Alpha Cone, Belpa II,
Myra und Ova Standleuchten.

Versionen:
verzinkt 228722







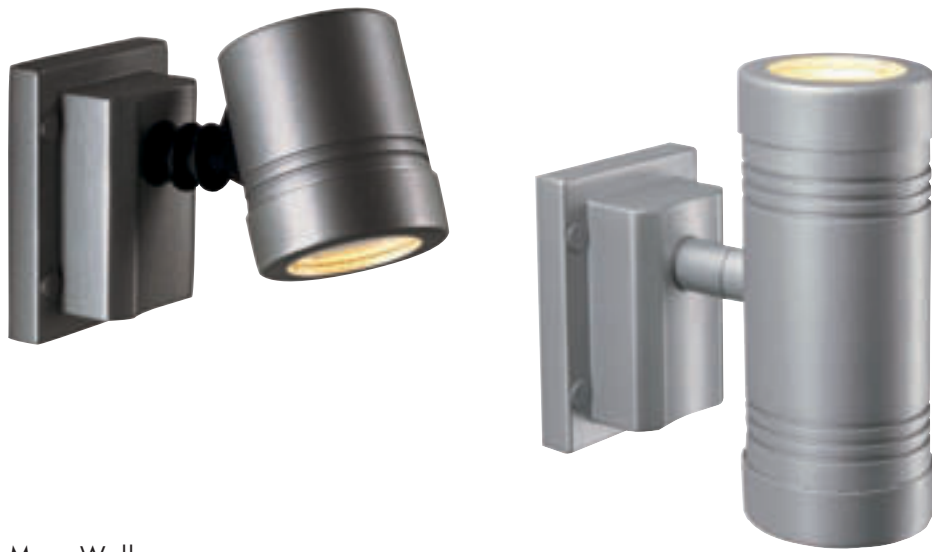

Myra Wall



Socket/Leuchtmittel:
GU10/GU10 (excl.)
50W max.

Versions:
silbergrau 228782
anthrazit 228785

Material:
Aluminium

Maße:
B/H/T: 8/10,5/14,5 cm
Kopf-Ø/L: 7/8 cm

Myra Up-Down



Socket/Leuchtmittel:
GU10/GU10 (excl.)
2x 50W max.

Versions:
silbergrau 228802
anthrazit 228805

Material:
Aluminium

Maße:
B/H/T: 8/16,5/14 cm
Kopf-Ø/L: 7/16,5 cm





Myra Straight

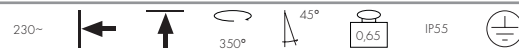

Socket/Leuchtmittel:
GU10/GU10 (excl.)
50W max.

Versions:
silbergrau 228842
anthrazit 228845

Material:
Aluminium

Maße:
Gesamt-L: 50 cm
Kopf-Ø/L: 7/8 cm
Rosetten-B/H/T: 8/10,5/5 cm



Myra Curved



Socket/Leuchtmittel:
GU10/GU10 (excl.)
50W max.

Versions:
silbergrau 228812
anthrazit 228815

Material:
Aluminium

Maße:
Gesamt-L: ~80 cm
Kopf-Ø/L: 7/8 cm
Rosetten-B/H/T: 8/10,5/5 cm







Belpa II Leuchtenkopf



Socket/Lamp:
E27/EnergySaver (excl.)
bis max. Ø/L: 5,2/17,5 cm
24W max.

Material:
Aluminium
Leuchfläche PC

Maße:
Ø/H: 7,3/61 cm
Stab-L: 30 cm
Kabel-L: 2 m

Zubehör/Lieferumfang:
Raster (incl.)

Hinweis:
Stockschrauben und Betonanker-Set
s. Seite 190.

Versionen:
silbergrau

228902



Verlängerungsstab



Material:
Aluminium

Hinweis:
Für Belpa II und Myra Standleuchten.

Maße:
Ø/H: 3/30 cm

Versionen:
silbergrau 228682

Standfuß



Material:
Aluminium

Hinweis:
Für Belpa II und Myra Standleuchten.

Maße:
Ø/H: 14/9 cm

Versionen:
silbergrau 228702

Zubehör/Lieferumfang:
Schrauben (excl.)

Endstück/Erdspeiß



Material:
Aluminium

Hinweis:
Für Belpa II und Myra Standleuchten.

Maße:
Ø/H: 3/30 cm

Versionen:
silbergrau 228692

Erdspeiß



Material:
Stahl verzinkt

Hinweis:
Für Alpa II, Alpa Cone, Belpa II,
Myra und Ova Standleuchten.

Maße:
Ø/H: 14/37 cm

Versionen:
verzinkt 228722

Zubehör/Lieferumfang:
Schrauben (incl.)



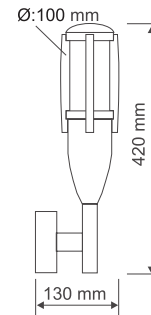

Belpa II Wall

230~



IP55



Socket/Leuchtmittel:
E27/EnergySaver (excl.)
bis max. Ø/L: 5,2/17,5 cm
24W max.

Material:
Aluminium
Leuchfläche PC

Maße:
B/H/T: 11/42/13 cm
Kopf-Ø: 10 cm

Zubehör/Lieferumfang:
Raster (incl.)

Versionen:
silbergrau 228892
steingrau 228895

228892
228895





Alpa Cone 75 Design by CDC/FGL

230~



IP55

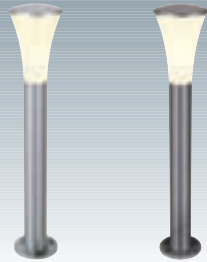

Socket/Leuchtmittel:
E27/EnergySaver (excl.)
bis max. Ø/L: 5,2/17,5 cm
24W max.

Material:
Aluminium
Leuchfläche PC

Maße:
Kopf-Ø: 16 cm
Produkt-Ø/H: 7,3/82 cm
Bodenplatten-Ø: 14,7 cm

Zubehör/Lieferumfang:
Schrauben (excl.)

Hinweis:
Erdspieß (228722) s. Seite 045.
Stockschrauben und Betonanker-Set
s. Seite 190.

Versionen:

silbergrau	228912
steingrau	228915

Alpa Cone 100 Design by CDC/FGL

230~



IP55

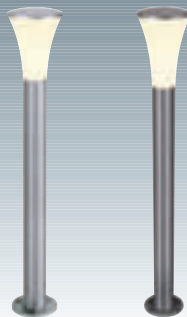

Socket/Leuchtmittel:
E27/EnergySaver (excl.)
bis max. Ø/L: 5,2/17,5 cm
24W max.

Material:
Aluminium
Leuchfläche PC

Maße:
Kopf-Ø: 16 cm
Produkt-Ø/H: 7,3/108 cm
Bodenplatten-Ø: 14,7 cm

Zubehör/Lieferumfang:
Schrauben (excl.)

Hinweis:
Erdspieß (228722) s. Seite 045.
Stockschrauben und Betonanker-Set
s. Seite 190.

Versionen:

silbergrau	228922
steingrau	228925

Verbindungsbox IP67



6-13



0,18

IP67



Material:
Kunststoff

Maße:
L/B/H: 25/4,5/6 cm

Versionen:

schwarz	229262
---------	--------





Alpa II 75

230~



IP55



Sockel/Leuchtmittel:
E27/EnergySaver (excl.)
bis max. Ø/L: 5,2/17,5 cm
24W max.

Hinweis:
Erdspeiß (228722) s. Seite 045.
Stockschrauben und Betonanker
s. Seite 190.



Material:
Aluminium
Leuchfläche PC

Versionen:
silbergrau 228862
steingrau 228865

Maße:
Kopf-Ø: 10 cm
Produkt-Ø/H: 7,3/75 cm
Bodenplatten-Ø: 14,7 cm

Zubehör/Lieferumfang:
Raster (incl.)
Schrauben (excl.)

Alpa II 100

230~



IP55



Sockel/Leuchtmittel:
E27/EnergySaver (excl.)
bis max. Ø/L: 5,2/17,5 cm
24W max.

Hinweis:
Erdspeiß (228722) s. Seite 045.
Stockschrauben und Betonanker
s. Seite 190.



Material:
Aluminium
Leuchfläche PC

Versionen:
silbergrau 228872
steingrau 228875

Maße:
Kopf-Ø: 10 cm
Produkt-Ø/H: 7,3/100 cm
Bodenplatten-Ø: 14,7 cm

Zubehör/Lieferumfang:
Raster (incl.)
Schrauben (excl.)







Alpa II Wall

230~



Socket/Leuchtmittel:
E27/EnergySaver (excl.)
bis max. Ø/L: 5,2/17,5 cm
24W max.

Versionen:
silbergrau 228882
steingrau 228885

Material:
Aluminium
Leuchfläche PC

Maße:
B/H/T: 8/36,5/12 cm
Kopf-Ø: 10 cm
Wandabstand: 4 cm

Zubehör/Lieferumfang:
Raster (incl.)



Ova 75

230~



IP55



Socket/Leuchtmittel:
E27/EnergySaver (excl.)
bis max. Ø/L: 4,5/17 cm
15W max.

Hinweis:
Erdspeiß (228722) s. Seite 045.
Stockschrauben und Betonanker
s. Seite 190.

Material:
Aluminium
Leuchfläche PC

Versionen:
silbergrau 228612
steingrau 228615

Maße:
B/H/T: 6/75/7,5 cm
Bodenplatten-Ø: 14,7 cm

Zubehör/Lieferumfang:
Schrauben (excl.)



Ova 100

230~



IP55



Socket/Leuchtmittel:
E27/EnergySaver (excl.)
bis max. Ø/L: 4,5/17 cm
24W max.

Hinweis:
Erdspeiß (228722) s. Seite 045.
Stockschrauben und Betonanker
s. Seite 190.

Material:
Aluminium
Leuchfläche PC

Versionen:
silbergrau 228622
steingrau 228625

Maße:
B/H/T: 6/100/7,5 cm
Bodenplatten-Ø: 14,7 cm

Zubehör/Lieferumfang:
Schrauben (excl.)









Ova Fackel

230~



IP55



Socket/Leuchtmittel:
E27/EnergySaver (excl.)
bis max. Ø/L: 4,5/17 cm
15W max.

Material:
Aluminium
Leuchfläche PC

Maße:
B/H/T: 6/50/7,6 cm
Wandabstand: 11,5 cm

Zubehör/Lieferumfang:
Anschlussbox, klein (incl.)

Versionen:
silbergrau
steingrau

228762
228765

Ova Wall

230~



IP55



Socket/Leuchtmittel:
E27/EnergySaver (excl.)
bis max. Ø/L: 4,5/17 cm
15W max.

Material:
Aluminium
Leuchfläche PC

Maße:
B/H/T: 6/44/7,6 cm
Rosetten-L/B/T: 10,5/8/5 cm
Wandabstand: 4,3 cm

Versionen:
silbergrau
steingrau

228602
228605



Trust Wall

230~ 1,3 IP55



Sockel/Leuchtmittel:
E27/EnergySaver (excl.)
bis max. Ø/L: 4,8/13,5 cm
11W max.

Material:
Edelstahl 316
Leuchfläche PC

Maße:
Ø/H: 6/42 cm
Wandabstand: 10 cm

Zubehör/Lieferumfang:
Raster (excl.)
Schrauben (incl.)

Hinweis:
Die Leuchten der Trust Serie werden aus Edelstahl 1.4401, X5 CrNiMo 18 10 hergestellt. Das Material ist rostfrei, säure- und salzwasserresistent.

Versionen:
edelstahl 227942

Trust Raster

0,5



Material:
Edelstahl 304

Maße:
Ø/H: 8/10 cm

Hinweis:
Für alle Leuchten der Serie Trust.

Versionen:
edelstahl 227952



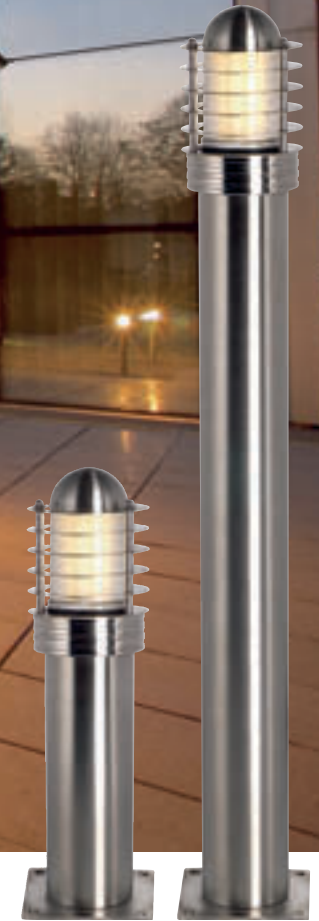

Trust 30

230~



IP55



Socket/Leuchtmittel:
E27/EnergySaver (excl.)
bis max. Ø/L: 4,8/13,5 cm
11W max.

Material:
Edelstahl 316
Leuchfläche PC

Maße:
Ø/H: 6/31 cm
Bodenplatten-L/B: 9/9 cm

Zubehör/Lieferumfang:
Raster (excl.)
Schrauben (incl.)



Hinweis:
Die Leuchten der Trust Serie werden aus Edelstahl 1.4401, X5 CrNiMo 18 10 hergestellt. Das Material ist rostfrei, säure- und salzwasserresistent. Passender Erdspeiß s. Seite 062.

Versionen:
edelstahl 227932

Trust 60

230~



IP55



Socket/Leuchtmittel:
E27/EnergySaver (excl.)
bis max. Ø/L: 4,8/13,5 cm
11W max.

Material:
Edelstahl 316
Leuchfläche PC

Maße:
Ø/H: 6/61,5 cm
Bodenplatten-L/B: 9/9 cm

Zubehör/Lieferumfang:
Raster (excl.)
Schrauben (incl.)



Hinweis:
Die Leuchten der Trust Serie werden aus Edelstahl 1.4401, X5 CrNiMo 18 10 hergestellt. Das Material ist rostfrei, säure- und salzwasserresistent. Passender Erdspeiß s. Seite 062.

Versionen:
edelstahl 227962





Big Nails 50 Design by CDC

230~



IP44



Sockel/Leuchtmittel:
E27/EnergySaver (excl.)
bis max. Ø/L: 4,5/17 cm
15W max.

Hinweis:
Passender Erdspeiß s. Seite 062.

Versionen:
edelstahl 229162



Material:
Edelstahl 304

Maße:
Ø/H: 6,5/51 cm
Bodenplatten-L/B: 9/9 cm

Zubehör/Lieferumfang:
Schrauben (excl.)

Big Nails 80 Design by CDC

230~



IP44



Sockel/Leuchtmittel:
E27/EnergySaver (excl.)
bis max. Ø/L: 4,5/17 cm
15W max.

Hinweis:
Passender Erdspeiß s. Seite 062.

Versionen:
edelstahl 229172



Material:
Edelstahl 304

Maße:
Ø/H: 6,5/81 cm
Bodenplatten-L/B: 9/9 cm

Zubehör/Lieferumfang:
Schrauben (excl.)

Big Nails Wandleuchte Design by CDC

230~



IP44



Sockel/Leuchtmittel:
E27/EnergySaver (excl.)
bis max. Ø/L: 4,5/17 cm
15W max.

Versionen:
edelstahl 229182



Material:
Edelstahl 304

Maße:
B/H/T: 7/34,5/14,5 cm
Glas-Ø/H: 6/16 cm

Zubehör/Lieferumfang:
Schrauben (incl.)

Nails Wandleuchte Design by CDC

230~   IP44 



Sockel/Leuchtmittel:
G9/G9 (excl.)
40W max.

Versionen:
edelstahl 229132

Material:
Edelstahl 304

Maße:
Ø/B/H/T: 4,5/4,5/30/9 cm

Zubehör/Lieferumfang:
Glaseinsatz (incl.)

Nails Standleuchte Design by CDC

230~   IP44 



Sockel/Leuchtmittel:
G9/G9 (excl.)
40W max.

Versionen:
edelstahl 229142

Material:
Edelstahl 304

Maße:
Ø/H: 4,5/30,5 cm
Bodenplatten-L/B: 9/9 cm

Zubehör/Lieferumfang:
Glaseinsatz (incl.)

Erdspieß



Material:
Stahl verzinkt

Hinweis:
Für Standleuchten der Serien Trust,
Nails und Big Nails.

Maße:
H: 50 cm

Versionen:
stahl verzinkt 227922

Zubehör/Lieferumfang:
Schrauben (incl.)

Nails Spieß Design by CDC

230~   IP44 



Sockel/Leuchtmittel:
G9/G9 (excl.)
40W max.

Versionen:
edelstahl 229152

Material:
Edelstahl 304

Maße:
Ø/L: 4,5/150 cm
Spieß-L: 30 cm
Kabel-L: 1,5 m mit Stecker

Zubehör/Lieferumfang:
Glaseinsatz (incl.)



Der satinierte Glaseinsatz der Nails-Leuchten kann mit schrägem oder geradem Abschluss nach oben eingesetzt werden.
Höhe des Glaseinsatzes: 9,5 cm

Bitte beachten Sie:
Der Glaseinsatz passt nicht bei den Leuchten der Serie Big Nails.





Sitra Wall Design by CDC

230~   1,0 IP44 



Socket/Leuchtmittel:
GX53/GX53 EnergySaver (excl.)
9W max.
oder LED GX53, 1,2W
oder PowerLED GX53, 3x 1W



Material:
Aluminium/Glas

Maße:
B/H/T: 10/10/15,5 cm

Zubehör/Lieferumfang:
Schrauben (incl.)

Versionen:
steingrau 230354
anthrazit 230355

Sitra Wall Up-Down Design by CDC

230~   1,4 IP44 



Socket/Leuchtmittel:
GX53/GX53 EnergySaver (excl.)
2x 9W max.
oder 2x LED GX53, 1,2W
oder 2x PowerLED GX53, 3x 1W

Material:
Aluminium/Glas

Maße:
B/H/T: 10/12,5/15,5 cm

Zubehör/Lieferumfang:
Schrauben (incl.)

Versionen:
steingrau 230364
anthrazit 230365





Sitra Earth Spike Design by CDC

230~    IP54 



Socket/Leuchtmittel:
GX53/GX53 EnergySaver (excl.)
9W max.
oder LED GX53, 1,2W
oder PowerLED GX53, 3x 1W

Material:
Aluminium

Maße:
B/H/T: 17/27/10 cm
NetzkaBEL: 1,5 m

Zubehör/Lieferumfang:
Schutzkontaktstecker (incl.)

Versionen:
steingrau 230374
anthrazit 230375





Sitra Wegeleuchte Design by CDC

230~



IP54



Sockel/Leuchtmittel:
GX53/GX53 EnergySaver (excl.)
9W max.
oder LED GX53, 1,2W

Material:
Aluminium

Maße:
B/H/T: 13/80/25 cm

Zubehör/Lieferumfang:
Schrauben (incl.)

Hinweis:
Nicht für PowerLED GX53 geeignet!

Versionen:

steingrau	230344
anthrazit	230345



New Pol

230~



IP54



Sockel/Leuchtmittel:
E27/EnergySaver (excl.)
bis max. Ø/L: 5,2/17,5 cm
25W max.

Material:
Aluminium/Acryl

Maße:
Ø/H: 21,5/76 cm
Bodenplatten-Ø: 21,5 cm

Zubehör/Lieferumfang:
Schrauben (excl.)

Hinweis:
Zur Befestigung kann das Schrauben-
Set (228753) s. Seite 190 genutzt
werden.

Versionen:
silbergrau 227874
anthrazit 227845

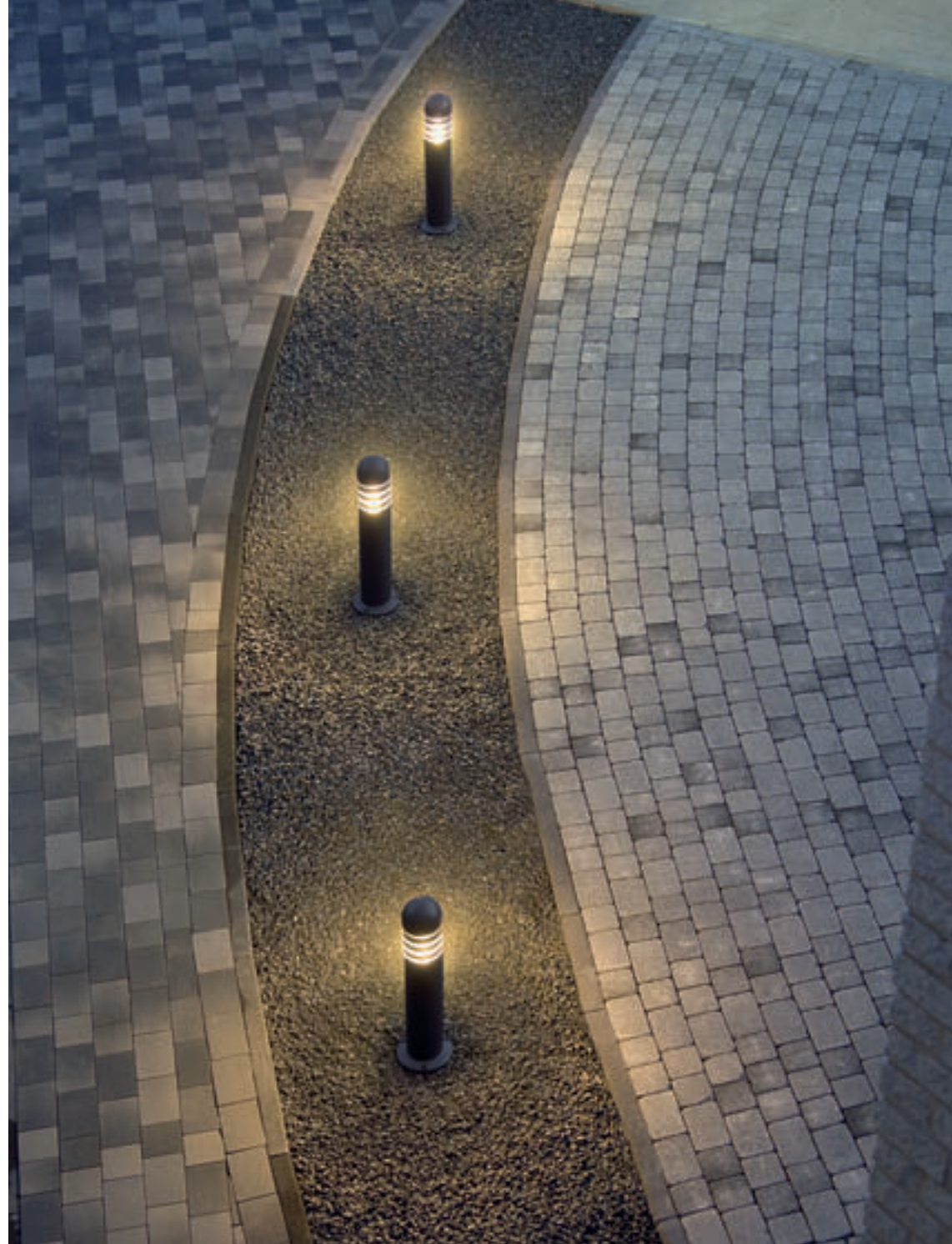



Pol IP54

230~



IP54



Socket/Leuchtmittel:
G24d-3/TC-D EnergySaver (excl.)
26W

Material:
Aluminium

Maße:
Ø/H: 13/88 cm
Bodenplatten-Ø: 17 cm

Zubehör/Lieferumfang:
VVG (incl.)
Schrauben (excl.)

Hinweis:
Der Leuchtschirm der korrosions-
beständigen Pol-Leuchten aus
lackiertem Aluminiumguss besteht
aus schlagfestem, UV-stabilisiertem
Polycarbonat.
Die Silikondichtung ist witterungs-
und alterungsbeständig.
Zur Befestigung kann das Schrauben-
Set [228753] s. Seite 190 genutzt
werden.

Versionen:
silbergrau 227902
anthrazit 227905

Pol Wall

230~



IP54

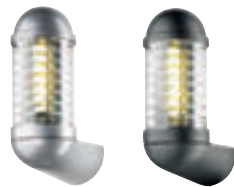

Socket/Leuchtmittel:
G24d-2/TC-D EnergySaver (excl.)
18W

Material:
Aluminium

Maße:
Ø/B/H: 13/20/32,5 cm

Zubehör/Lieferumfang:
VVG (incl.)
Schrauben (excl.)

Hinweis:
Der Leuchtschirm der korrosions-
beständigen Pol Leuchten aus
lackiertem Aluminiumguss besteht
aus schlagfestem, UV-stabilisiertem
Polycarbonat.
Die Silikondichtung ist witterungs-
und alterungsbeständig.

Versionen:
silbergrau 227892
anthrazit 227895





Otos Glass



230~



IP43



Socket/Leuchtmittel:
E27/ EnergySaver (excl.)
bis max. Ø/L: 6,5/14,5 cm
15W max.

Material:
Aluminium/Glas

Maße:
Ø/H: 15,5/93,5 cm

Zubehör/Lieferumfang:
Betonanker (incl.)

Hinweis:
Zur Befestigung kann das Schrauben-
Set (228753) s. Seite 190 genutzt
werden.

Versionen:
silbergrau 230464
anthrazit 230465

Otos PL

230~



IP43



Socket/Leuchtmittel:
G24d-2/TC-D EnergySaver (excl.)
18W max.

Material:
Aluminium/Glas

Maße:
Ø/H: 17/100 cm

Zubehör/Lieferumfang:
Betonanker (incl.)
WG (incl.)

Hinweis:
Zur Befestigung kann das Schrauben-
Set (228753) s. Seite 190 genutzt
werden.

Versionen:
silbergrau 230454
anthrazit 230455







Die Light Pipe ist mit 3x 3W PowerLED ausgestattet.

Light Pipe

230~  3 Stk.   IP44 



Leuchtmittel:
PowerLED (incl.)
3x 3W

Material:
Aluminium/Acryl

Maße:
Ø/H: 10/150 cm

Versionen:
alu brushed/weiß
LED weiß

232211

Erdspieß für Light Pipe



Material:
Edelstahl 304

Maße:
Bodenplatten-Ø: 18 cm
Spieß-H: 50 cm

Zubehör/Lieferumfang:
Schrauben (incl.)

Versionen:
edelstahl

232219



LED POL Design by CDC



Leuchtmittel:
PowerLED (incl.)
3x 3W

Material:
Aluminium

Maße:
Ø/H: 8/50 cm
Bodenplatten-Ø: 12 cm

Zubehör/Lieferumfang:
LED Konverter (incl.)

Versionen:
alu brushed
LED weiß

230471





Minipol LED



Leuchtmittel:
PowerLED (incl.)
1W

Material:
Aluminium/Acryl

Maße:
Ø/H: 5/10,5 cm
Bodenplatten-Ø: 7 cm
Zuleitungs-L: 2 m

Zubehör/Lieferumfang:
LED Konverter (incl.)

Hinweis:
Betrieb nur mit konventionellem Trafol

Versionen:
alu eloxiert
LED weiß
230291







Cone

230~



IP54



Sockel/Leuchtmittel:

E27/E27 (excl.)
100W max.
oder
E27/EnergySaver (excl.)
bis max. L: 15 cm

Material:
Aluminium

Maße:
Ø/H: 19/24 cm

Versionen:

silbergrau
steingrau

230434
230435

Lalu® Design by CDC

230~



IP44



Sockel/Leuchtmittel:
E27/EnergySaver (excl.)
bis max. L: 20 cm
25W max.

Material:
Aluminium/Acryl

Maße:
L/B/H: 25/25/31 cm
Rosetten-L/B/H: 15/15/5 cm

Zubehör/Lieferumfang:
PG-Verschraubung (incl.)

Versionen:
silbergrau/weiß

227142





Aites 16



Leuchtmittel:
LED (incl.)
1,5W gesamt

Hinweis:
Betrieb nur mit konventionellem Trafol

Versionen:
alu brushed
LED weiß 230251

Material:
Aluminium

Maße:
B/H/T: 9/9/1,8 cm
Zuleitungs-L: 2 m

Zubehör/Lieferumfang:
K-Trafo (excl.)



Aites 20



Leuchtmittel:
LED (incl.)
1,8W gesamt

Hinweis:
Betrieb nur mit konventionellem Trafol

Versionen:
alu brushed
LED weiß 230261

Material:
Aluminium

Maße:
B/H/T: 22,3/5/1,8 cm
Zuleitungs-L: 2 m

Zubehör/Lieferumfang:
K-Trafo (excl.)





Dacu Up-Down

230~



IP44



Socket/Leuchtmittel:
G9/G9 (excl.)
40W max.

Material:
Aluminium

Maße:
B/H/T: 13/13/6,5 cm

Versionen:
silbergrau
alu brushed

227132
227136





Dacu LED Design by CDC



Leuchtmittel:
PowerLED (incl.)
2x 1W

Material:
Aluminium

Maße:
B/H/T: 13/13/6 cm

Zubehör/Lieferumfang:
LED Konverter (incl.)

Versionen:
silbergrau 152041
LED weiß 152042
LED warmweiß 152047
LED blau 152047

Dacu G9 Design by CDC



Socket/Leuchtmittel:
G9/G9 (excl.)
40W max.

Material:
Aluminium

Maße:
B/H/T: 13/13/6 cm

Versionen:
silbergrau 227102
alu brushed 227106







Drop 50



Socket/Leuchtmittel:
G5,3/MR16 (excl.)
50W max.

Versionsen:
silbermetallic

227041

Material:
Aluminium

Maße:
B/H/T: 10/14/14 cm
Leuchtenkopf-Ø/L: 5,7/9 cm

Zubehör/Lieferumfang:
E-Trafo (incl.)



Drop 100



Socket/Leuchtmittel:
G5,3/MR16 (excl.)
2x 50W max.

Versionsen:
silbermetallic

227042

Material:
Aluminium

Maße:
B/H/T: 10/18/14 cm
Leuchtenkopf-Ø/L: 5,7/9 cm

Zubehör/Lieferumfang:
E-Trafo (incl.)



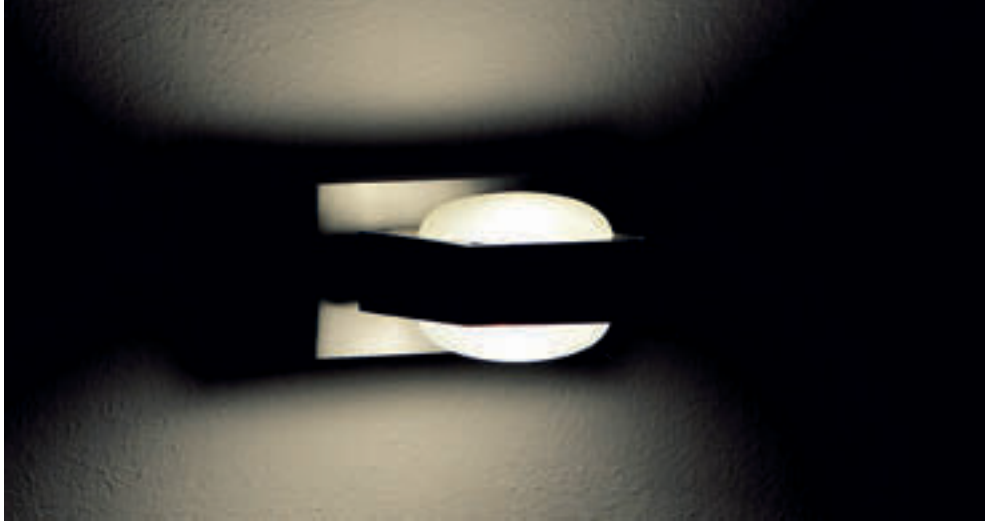

Bulflat Closed Design by CDC

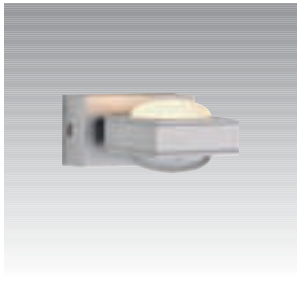
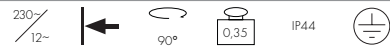

Socket/Light source:
G4/Socket (excl.)
20W max.

Versions:
silbermetallic

229674

Material:
Aluminium/Glas

Dimensions:
B/H/T: 11,5,2/9,2 cm

Accessories/Delivery scope:
E-Transformer (incl.)

Bulflat Design by CDC

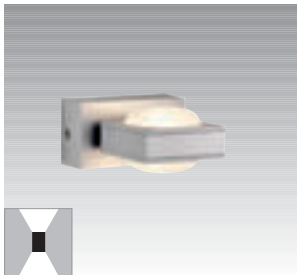
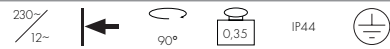

Socket/Light source:
G4/Socket (excl.)
20W max.

Versions:
silbermetallic

229684

Material:
Aluminium/Glas

Dimensions:
B/H/T: 11,5,2/9,2 cm

Accessories/Delivery scope:
E-Transformer (incl.)



Bitte beachten Sie, dass die Schutzart IP43 nur dann erreicht wird, wenn die Leuchte, wie hier abgebildet, mit dem Bügel nach unten montiert wird.



Lalu® Wall 1/2 Design by CDC

230~ 1,5 IP43

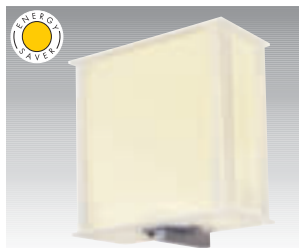

Socket/Leuchtmittel:
E27/EnergySaver (excl.)
bis max. Ø/L: 4,5/20 cm
15W max.

Material:
Aluminium/Acryl

Maße:
B/H/T: 25/27,5/15 cm

Hinweis:
Die Schutzart IP43 wird nur erreicht, wenn die Leuchte, wie abgebildet, mit dem Bügel nach unten montiert wird.

Versionen:
silbergrau/weiß 229512

D-Ball Design by CDC

230~ 0,79 IP44



Socket/Leuchtmittel:
E27/EnergySaver (excl.)
bis max. Ø/L: 4,8/9,6 cm
2x 11W max.

Material:
Aluminium/Glas

Maße:
Ø/H/T: 7/28/10 cm

Versionen:
alu brushed
Glas satiniert 229696







Pema®

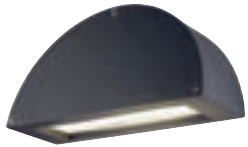

Socket/Leuchtmittel:
G24d-2/TC-D EnergySaver (excl.)
18W

Material:
Aluminium

Maße:
B/H/T: 26/13/9 cm

Zubehör/Lieferumfang:
VVG (incl.)

Hinweis:
Die Schutzart IP44 wird nur erreicht,
wenn die Leuchte, wie abgebildet,
mit dem Lichtaustritt nach unten
montiert wird.

Versionen:

schwarz	229890
silbergrau	229894

Nova Wall Out



Socket/Leuchtmittel:
R7s/R7s, 78 mm (excl.)
100W max.

Material:
Aluminium

Maße:
B/H/T: 18/9/9,5 cm

Hinweis:
Die Schutzart IP23 wird nur erreicht,
wenn die Leuchte, wie abgebildet,
mit dem Lichtaustritt nach unten
montiert wird.

Versionen:
silbergrau 227032





Mianda

230~



Socket/Leuchtmittel:
E27/AGL (excl.)
60W max.
oder
E27/EnergySaver (excl.)
bis max. Ø/L: 7/17,5 cm

Material:
Aluminium
Leuchfläche PC

Maße:
B/H/T: 14/38/14,5 cm

Versionen:
silbergrau 230444
steingrau 230445

Meridian

230~



Socket/Leuchtmittel:
G24d-2/TC-D EnergySaver (excl.)
18W

Material:
Aluminium

Maße:
B/H/T: 12/25/13,5 cm

Zubehör/Lieferumfang:
WG (incl.)

Versionen:
silbergrau 227052

99,00 €

TC-D, G24d-2 18W
2700 K 508218
4000 K 508318

Micro Flat

230~



Socket/Leuchtmittel:
GX53/GX53 EnergySaver (excl.)
9W max.

Material:
Aluminium/Glas

Maße:
Ø/H: 13/8 cm

Versionen:
Glas satiniert
silbergrau 229912





Keras ELT Design by CDC

230~



IP54



Socket/Leuchtmittel:
E27/EnergySaver (excl.)
bis max. Ø/L: 7/17,5 cm
24W max.

Material:
Aluminium
Leuchfläche PC

Maße:
B/H/T: 13,5/29,5/12,8 cm

Versionen:
silbergrau 227174
anthrazit 227176

metal brushed 227175



Bulan

230~



IP44



Socket/Leuchtmittel:
E14/AGL (excl.)
60W max.
oder
E14/EnergySaver (excl.)
bis max. Ø/L: 4,8/13 cm

Material:
Aluminium/Glas

Maße:
Ø/T: 27,5/7 cm

Versionen:
Glas satiniert
weiß
silbergrau

229071
229072

metal brushed 229078







Dragan

230~



IP44



Socket/Leuchtmittel:
G24d-3/TC-D EnergySaver (excl.)
2x 26W

Material:
Aluminium/PC

Maße:
Ø/T: 35/10,5 cm

Zubehör/Lieferumfang:
VG (incl.)



Versionen:
silbergrau
anthrazit

230404
230405





Bullseye GX53

230~   0,58 IP44 





Socket/Leuchtmittel:
GX53/GX53 EnergySaver (excl.)
9W max.

Material:
Aluminium/PC

Maße:
Ø/T: 18/8 cm

Versionen:
silbergrau 229974
alu natur 229976

Bullseye G9

230~   0,58 IP44 

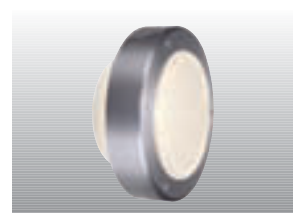

Socket/Leuchtmittel:
G9/G9 (excl.)
25W max.

Material:
Aluminium/PC

Maße:
Ø/T: 18/8 cm

Versionen:
silbergrau 229964
alu natur 229966



Delsin LED

230~  LED
36 Stk.    0,32  IP44 

 LEDTEC

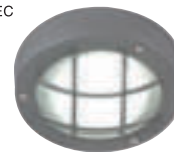

Leuchtmittel:
LED (incl.)
4W gesamt

Material:
Aluminium/Glas

Maße:
Ø/T: 14/5,2 cm

Versionen:
Glas satiniert
steingrau/LED weiß

230824



Delled 15



Leuchtmittel:
PowerLED (incl.)
15x 1W gesamt

Material:
Aluminium

Maße:
Ø/H: 17,5/9 cm

Zubehör/Lieferumfang:
LED Konverter (incl.)

Versionen:
silbergrau 230841
LED weiß 230842
LED warmweiß





Rückansicht der Quadra 44 Wall mit den Befestigungspunkten.

Bitte beachten Sie, dass die Schutzklasse IP23 nur bei Montage mit Lichtaustritt nach unten erreicht wird.



Quadra 44 Wall Design by CDC

230~ IP44



Socket/Leuchtmittel:
GX53/GX53 EnergySaver (excl.)
9W max.

Versionen:
silbergrau
Front Edelstahl

111492

Material:
Aluminium
Front Edelstahl 316

Maße:
B/H/T: 11,4,5/11 cm

Quadrasyll Wall Design by CDC

230~ IP23



Socket/Leuchtmittel:
GX53/GX53 EnergySaver (excl.)
9W max.

Hinweis:
IP23 nur bei Lichtaustritt nach unten!

Versionen:
silbergrau
Front Edelstahl

111132

Maße:
B/H/T: 10,4/2,9/10,4 cm





Quadra 44 mit Bügel Design by CDC



Socket/Leuchtmittel:
GX53/GX53 EnergySaver (excl.)
9W max.

Versionen:
silbergrau
Front Edelstahl

111522



Material:
Aluminium
Front Edelstahl 316

Maße:
B/H/T: 13,5/13,5/11 cm
Netzkabel-L: 1,5 m

Zubehör/Lieferumfang:
Schutzkontaktstecker (incl.)

Quadrasyll D Design by CDC



Socket/Leuchtmittel:
GX53/GX53 EnergySaver (excl.)
9W max.

Material:
Aluminium
Front Edelstahl 316

Maße:
B/H/T: 10,4/2,9/10,4 cm

Hinweis:
IP23 nur bei Deckenmontage!

Versionen:
silbergrau
Front Edelstahl

111131

Quadra 44D Design by CDC



Socket/Leuchtmittel:
GX53/GX53 EnergySaver (excl.)
9W max.

Material:
Aluminium
Front Edelstahl 316

Maße:
B/H/T: 11/4,5/11 cm

Versionen:
silbergrau
Front Edelstahl

111482



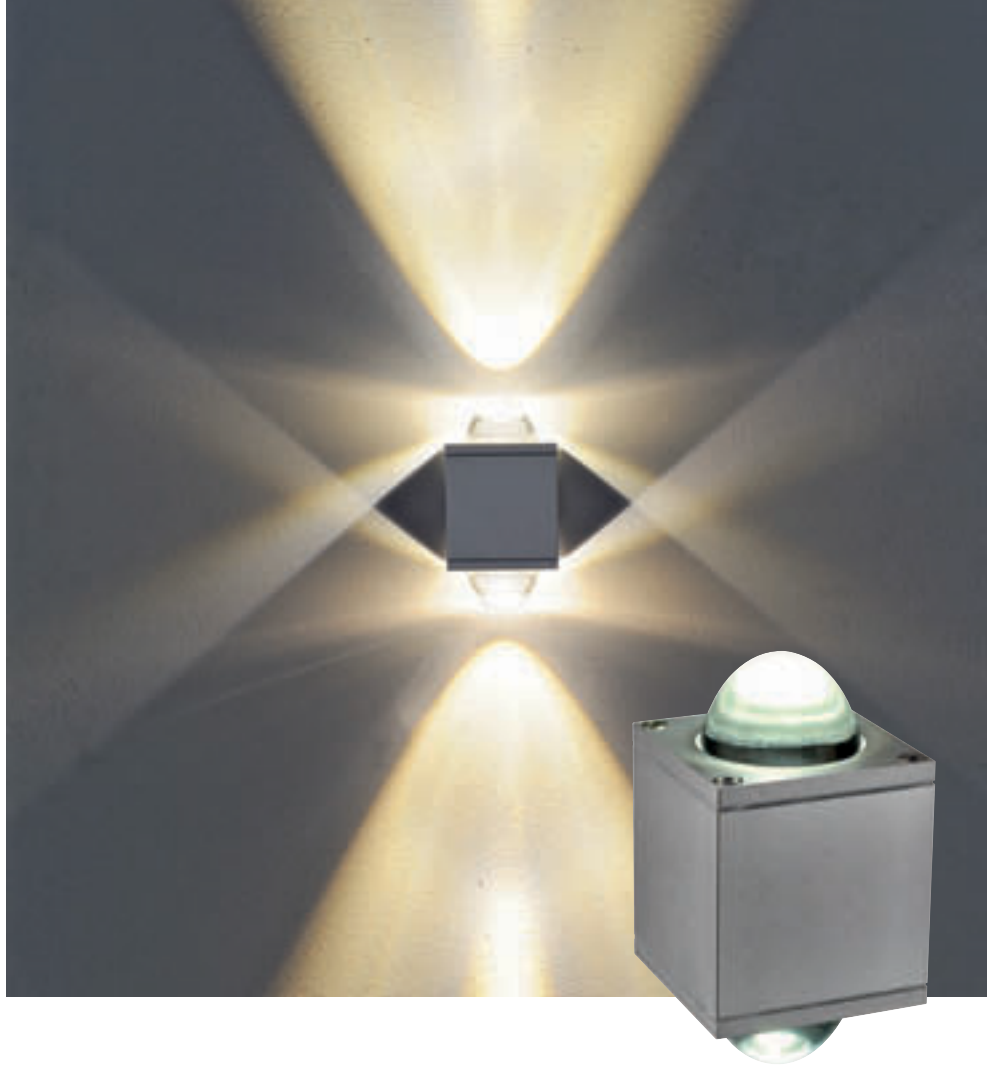

Theo LED II Lense Design by CDC

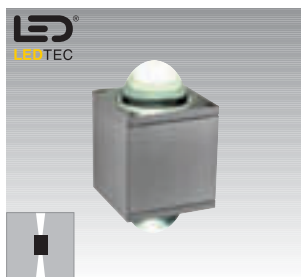

Leuchtmittel:
PowerLED (incl.)
2x 1W

Material:
Aluminium

Maße:
B/H/T: 7/14,8/7,5 cm

Zubehör/Lieferumfang:
LED Konverter (incl.)

Versionen:
silbergrau
LED weiß 229661
LED warmweiß 229662
LED blau ▼ 229667



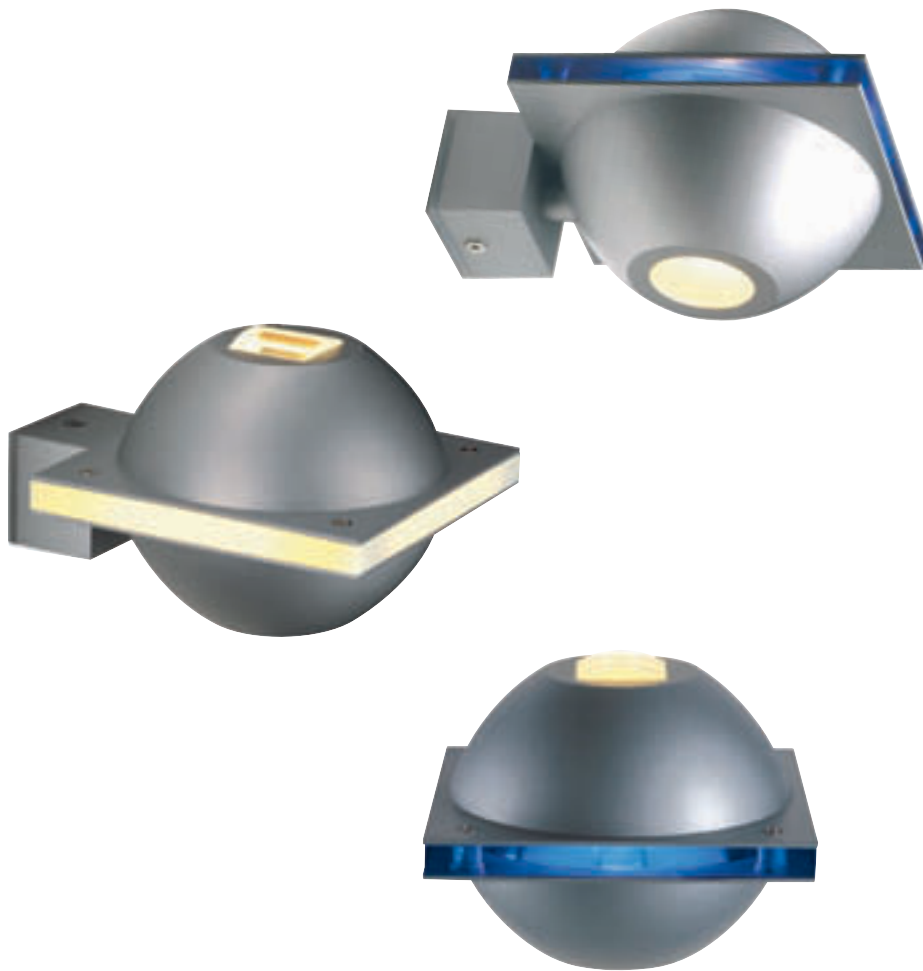

Ufo Beam Design by CDC

230~



IP44

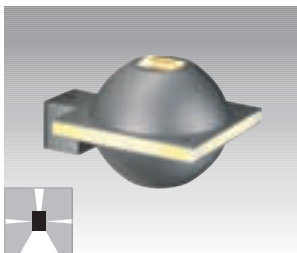

Socket/Leuchtmittel:
G9/G9 (excl.)
40W max.

Material:
Aluminium
Leuchfläche PC

Maße:
B/H/T: 10,5/13/16,4 cm
Rosetten-L/B/H: 7/3,5/5,5 cm

Versionen:
silbergrau
weiß
blau

151751
151757





Delwa



Leuchtmittel:
PowerLED (incl.)
5W

Material:
Aluminium/Glas

Maße:
B/H/T: 6/18/6,4 cm

Zubehör/Lieferumfang:
LED Konverter (incl.)

Versionen:
silbergrau 230751
LED weiß 230752
LED warmweiß

Delwa Blue



Leuchtmittel:
PowerLED (incl.)
LED weiß 5W
LED blau 1W

Material:
Aluminium/Glas

Maße:
B/H/T: 6/18/6,4 cm

Zubehör/Lieferumfang:
LED Konverter (incl.)

Hinweis:
Mit blauem Dekolicht.

Versionen:
silbergrau
LED weiß/blau 230767



Die Leuchte Tenda LED ist mit einem blauen, weißen oder warmweißen Beam erhältlich.

Tenda LED



Leuchtmittel:
LED (incl.)
2x 4,2W

Material:
Aluminium

Maße:
B/H/T: 13/13/13 cm

Zubehör/Lieferumfang:
LED Konverter (incl.)

Versionen:
alu brushed
LED weiß/Beam weiß 229641
LED warmweiß/
Beam warmweiß 229642
LED weiß/Beam blau 229647



Out-Beam G9

230~ 1,15 IP44



Socket/Leuchtmittel:
G9/G9 (excl.)
60W max.

Material:
Aluminium

Maße:
B/H/T: 8/8/15,3 cm

Versionen:
silbergrau
anthrazit

227064
227065

Out-Beam R7s Design by CDC

230~ 2,2 IP44



Socket/Leuchtmittel:
R7s/R7s, 78 mm (excl.)
150W max.

Material:
Aluminium

Maße:
B1/B2/H/T: 8/15/15/15,5 cm

Versionen:
silbergrau
schwarz
weiß



227020
227023
227024

HiEFFICIENT
PROFIlight.





Out-Beam G8,5 35 Design by CDC

230~   IP44 

HiEFFICIENT
PROFIlight.

Sockel/Leuchtmittel:
G8,5/CDM-TC (excl.)
35W

Versionen:
silbergrau

227015

Material:
Aluminium

Maße:
B1/B2/H/T: 8/15/15/20,5 cm

Zubehör/Lieferumfang:
KVG (incl.)





Big Theo Beam Design by CDC

230~   0,82  

Socket/Leuchtmittel:
G9/G9 (excl.)
60W max.

Versionen:
silbergrau

229604

Material:
Aluminium/Glas

Maße:
L/B/H: 13/13/13,5 cm







Wallyx GU10
antikbronze (227198)

Wallyx GX53 Design by CDC

230~



IP44



Socket/Leuchtmittel:
GX53/GX53 EnergySaver (excl.)
9W max.
oder LED GX53, 1,2W

Material:
Aluminium

Maße:
B/H/T: 10/15,3/11,7 cm

Versionen:
silbergrau 227204
anthrazit 227205
antikbronze 227208

Wallyx GU10 Design by CDC

230~



IP44



Socket/Leuchtmittel:
GU10/GU10 (excl.)
50W max.
oder GU10 EnergySaver, 9W max.
oder GU10 PowerLED, 5W

Material:
Aluminium

Maße:
B/H/T: 10/15,3/11,7 cm

Versionen:
silbergrau 227194
anthrazit 227195
antikbronze 227198



Big Dice ES111 Design by CDC/FGL



Socket/Leuchtmittel:
GU10/ES111 (excl.)
75W max.

Versionen:
silbergrau

230004

Material:
Aluminium

Maße:
L/B/H: 18/18/27 cm

Big Dice QRB Design by CDC/FGL



Socket/Leuchtmittel:
G53/QRB111 (excl.)
100W max.

Versionen:
silbergrau

230014

Material:
Aluminium

Maße:
L/B/H: 18/18/35 cm

Zubehör/Lieferumfang:
K-Trafo (incl.)

Big Dice G12 Design by CDC/FGL



**HiEFFICIENT
PROFIlight.**



Socket/Leuchtmittel:
G12/HQI-T; CDM-T (excl.)
70W

Versionen:
silbergrau

230024

Material:
Aluminium

Maße:
L/B/H: 18/18/35 cm

Zubehör/Lieferumfang:
KVG (incl.)





Flacbeam® HQI 70W

230~

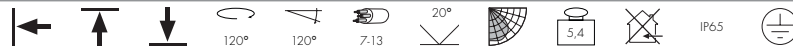

HiEFFICIENT
PROFIlight.

Socket/Leuchtmittel:
G12/HQI-T; CDM-T (excl.)
70W

Versionen:
silbergrau

230054

Material:
Aluminium

Maße:
Kopf-Ø/H: 20/26 cm
Grundplatten-L/B: 15/15 cm

Zubehör/Lieferumfang:
KVG (incl.)





Vano Display Design by CDC



Sockel/Leuchtmittel:
G5/T5 EnergySaver (excl.)
2x 35W

Hinweis:
T5-Leuchtmittel s. Seite 206.

Material:
Aluminium

Versionen:
silbergrau 229400

Maße:
B/H/T: 156/10/11 cm

Zubehör/Lieferumfang:
EVG (incl.)
Halterung (excl.)



Vano TC Design by CDC



Sockel/Leuchtmittel:
2G11/TC-L EnergySaver (excl.)
36W

Hinweis:
Leuchtmittel s. Seite 205.

Material:
Aluminium

Versionen:
silbergrau 229405

Maße:
B/H/T: 52,5/10/11 cm

Zubehör/Lieferumfang:
VVG (incl.)
Halterung (excl.)

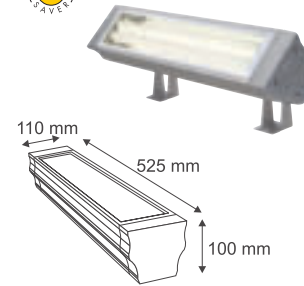

Halter, kurz für Vano-Leuchten

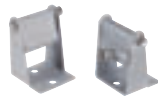

Material:
Stahl

Versionen:
silbergrau/2 Stk. 229402

Maße:
Produkt-H: 9 cm
Grundplatten-L/B: 5/5 cm



Halter, verstellbar für Vano-Leuchten



Material:
Stahl

Hinweis:
Für die Montage der Vano Display
müssen drei Wandhalter verwendet
werden!

Maße:
Produkt-L: 47-80 cm
Grundplatten-L/B: 12/10 cm

Versionen:
silbergrau/1 Stk. 229406

Halter, lang für Vano-Leuchten



Material:
Stahl

Versionen:
silbergrau/2 Stk. 229403

Maße:
Produkt-H: 19-27 cm
Grundplatten-L/B: 6/10 cm

Vano Wing PL



Socket/Leuchtmittel:
2G11/TC-L EnergySaver (excl.)
36W

Hinweis:
Asymmetrischer Reflektor.
Oberflächentemperatur Glas: 40°C.
TC-L Leuchtmittel s. Seite 205.



Material:
Aluminium

Versionen:
silbergrau 229392

Maße:
B/H/T: 50/7,5/15,5 cm



Zubehör/Lieferumfang:
WG (incl.)
Halterung (excl.)

Vano Wing



Socket/Leuchtmittel:
G5/T5 EnergySaver (excl.)
54W

Hinweis:
Asymmetrischer Reflektor.
T5 Leuchtmittel s. Seite 206.



Material:
Aluminium

Versionen:
silbergrau 229394

Maße:
B/H/T: 123,5/7,5/15,5 cm



Zubehör/Lieferumfang:
EVG (incl.)
Halterung (excl.)

Halter für Vano Wing-Leuchten



Material:
Stahl

Versionen:
silbergrau/2 Stk. 229395

Maße:
Produkt-H: 13,5 cm
Grundplatten-L/B: 8/5 cm





In Kombination mit der Verlängerung (228030) ist der Lux 49 Strahler (228020) auch als Displayleuchte einsetzbar.

Lux 49



Socket/Leuchtmittel:
G23/TC-S EnergySaver (excl.)
4x 9W

Material:
Kunststoff

Maße:
L/B/H: 18/24/13 cm

Zubehör/Lieferumfang:
VG (incl.)

Versionen:
schwarz 228020
weiß 228021

Verlängerung für Lux 49



Material:
Stahl

Maße:
Rosetten-L/B: 9,5/5 cm
Stab-L: 50 cm

Hinweis:
Anwendungsbeispiel siehe links.

Versionen:
schwarz 228030
weiß 228031

Verbindungsbox für Lux 49

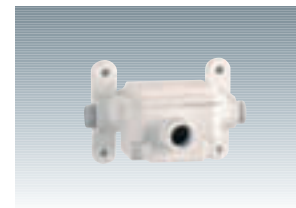

Material:
Aluminium

Maße:
L/B/T: 14/9/9 cm
Verlängerungsstab-L: 50 cm

Zubehör/Lieferumfang:
Verlängerungsstab (incl.)

Hinweis:
Durchverdrahtung möglich:
0,5-1 cm Kabel.

Versionen:
schwarz 228040
weiß 228041



SXL HIT-DE Strahler 70W asymmetrisch



HiEFFICIENT
PROFilight.

Socket/Leuchtmittel:
Rx7s/HQL-TS; CDM-TS (excl.)
70W

Hinweis:
Zubehör s. Seite 119.
Asymmetrischer Reflektor.

Material:
Aluminium

Versionen:
silbergrau 229044

Maße:
B/H/T: 31/42/12,5 cm

Zubehör/Lieferumfang:
KVG (incl.)



SXL HIT-DE Strahler 150W asymmetrisch



HiEFFICIENT
PROFilight.

Socket/Leuchtmittel:
Rx7s/HQL-TS; CDM-TS (excl.)
150W

Hinweis:
Zubehör s. Seite 119.
Asymmetrischer Reflektor.

Material:
Aluminium

Versionen:
schwarz 229000
weiß 229001
silbergrau 229002

Maße:
B/H/T: 31/42/12,5 cm

Zubehör/Lieferumfang:
KVG (incl.)





HiEFFICIENT
PROFilight.

Die HQI Außenstrahler sind mit einem Normalschutzglas ausgestattet. Um einen UV-Schutz zu gewährleisten, müssen Leuchtmittel mit UV-Filterglas gegen schädliche UV-Strahlen verwendet werden.

Bei Fragen zum Thema UV-Schutz stehen wir Ihnen gerne zur Verfügung.

Rx7s, HQI, 70W colour
grün
magenta
blau

510075
510076
510077

Rx7s, HQI, 150W colour
grün
magenta
blau

510155
510156
510157

Rx7s, HQI, 70W
WDL 3000K
NDL 4200K

509070
507071

Rx7s, HQI, 150W
WDL 3000K
NDL 4200K

509150
509151



SXL ECO asymmetrisch



Socket/Leuchtmittel:
E27/EnergySaver (excl.)
bis max. Ø/L: 5,2/17,5 cm
2x 24W max.

Material:
Aluminium

Maße:
B/H/T: 31/42/12,5 cm

Hinweis:
Zubehör siehe rechts.
Asymmetrischer Reflektor.

Versionen:
silbergrau

229192



Verlängerungsstab für SXL HIT-DE 70W/150W und SXL Eco



Material:
Stahl

Maße:

L/B/H: 80,5/3/3 cm
Bodenplatten-L/B: 12/12 cm

Versionen:
schwarz
weiß
silbergrau

227690
227691
227698

Schutzgitter für SXL HIT-DE 70W/150W und SXL Eco

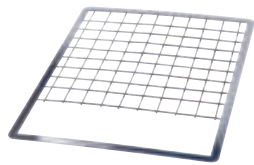

Material:
Stahl verzinkt

Maße:

L/B/H: 20/18,5/3,2 cm

Zubehör/Lieferumfang:
4 Edelstahlklammern (incl.)

Versionen:
chrom

229009

Abschatter für SXL HIT-DE 70W/150W und SXL Eco



Material:
Stahl verzinkt

Maße:

L/B/H: 32,6/25,6/3,1 cm

Zubehör/Lieferumfang:
4 Edelstahlklammern (incl.)

Versionen:
chrom

229008







SXL HIT Strahler 400W asymmetrisch



PROFIL EFFICIENT
light.



Socket/Leuchtmittel:
E40/HIT (excl.)
400W

Material:
Aluminium

Maße:
B/H/T: 41/54/16,5 cm

Zubehör/Lieferumfang:
KVG (incl.)

Hinweis:
Asymmetrischer Reflektor.
400W Strahler nur als Up-Light
verwenden!

Versionen:
silbergrau

229012

Vano RGB Design by CDC



Socket/Leuchtmittel:
G5/T5 EnergySaver (excl.)
3x 35W

Material:
Aluminium

Maße:
B/H/T: 156/10/11 cm

Zubehör/Lieferumfang:
EVG (incl.)
Halterung (excl.)

Hinweis:
Optimaler Betrieb der Leuchte bei
ta +10°C - +40°C. Unter +10°C
nur mit 100% betreibbar. Ab +10°C
dimmbar.
Steuerbar mit LIM2® Steuergerät
(470531).

Versionen:
silbergrau 229401

Mit einem LIM2® Steuergerät lassen sich maximal 200 Vano RGB ansteuern. Bei der Installation der Steuergeräte ist auf die Maximalbelegung der Stromkreise zu achten (pro 16 Ampère-Stromkreis bis zu 30 Vano RGB.) Die verwendeten Leuchtmittel müssen einheitlich von einem Hersteller stammen, um eine gleichmäßige Farbverteilung zu gewährleisten. Ein Datenblatt senden wir Ihnen gerne zu.

Halter, kurz für Vano-Leuchten



Material:
Stahl

Maße:
Produkt-H: 9 cm
Grundplatten-L/B: 5/5 cm

Versionen:
silbergrau/2 Stk. 229402

Halter, verstellbar für Vano-Leuchten



Material:
Stahl

Maße:
Produkt-L: 47-80 cm
Grundplatten-L/B: 12/10 cm

Hinweis:
Für die Montage der Vano Display
müssen drei Wandhalter verwendet
werden!

Versionen:
silbergrau/1 Stk. 229406

LIM2® Steuergerät Design by CDC



Steuerspannung:
1-10V

Material:
Aluminium/Kunststoff

Maße:
B/H/T: 11,7/3,7/9,7 cm

Zubehör/Lieferumfang:
Unterputzgehäuse (incl.)

Hinweis:
LCD-Display.
Unterputzeinbau möglich.
Kurzschlussfest!
Steuerbar optional über Fernbe-
dienung (470530) s. Seite 185.

Versionen:
alu natur 470531

Das LIM2® 4-Kanal Steuergerät ermöglicht Einstellung und Abruf von Lichtfarbe oder Lichtniveau auf Tastendruck. Vier Leuchtengruppen mit digitalen Betriebsgeräten für eine Steuerspannung von 1-10 Volt (z.B. Leuchtstofflampen, Niedervolt- oder Halogenlampen oder LED Applikationen) lassen sich ansteuern, vier Ablaufprogramme sind bereits im System fest vorprogrammiert, vier weitere Programme mit acht Lichtszenen sind frei programmierbar. Auch dynamische Abläufe der eingestellten Lichtszenen sind dank wählbarer Stand- und Überblendzeiten möglich. Weitere Features sind Panikschtaltung, externer Schalteingang, variable Zeitintervalle, u.v.m. Ein komfortables System, das keine Systemkenntnisse verlangt und auch vom Laien problemlos bedient werden kann.

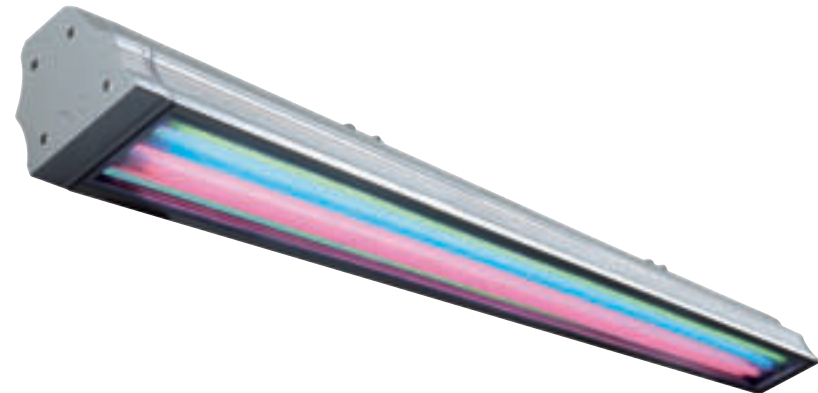

Halter, lang für Vano-Leuchten



Material:
Stahl

Maße:
Produkt-H: 19-27 cm
Grundplatten-L/B: 6/10 cm

Versionen:
silbergrau/2 Stk. 229403





Keto RGB LED Panel



Leuchtmittel:
PowerLED (incl.)
10x rot, grün, blau
30x 1W

Material:
Aluminium/Glas

Maße:
B/H/T: 34,5/19,5/12,5 cm
Zuleitungs-L: 5 m

Zubehör/Lieferumfang:
Netzteil (excl.)
Steuergerät (excl.)

Hinweis:
Leistungsaufnahme 48W.
Steuerbar mit LIM2® (470531),
Easy LIM® (470503) oder Power
LIM® Steuergeräten (470521/
470522) s. Seiten 184-186.

Versionen:
silbergrau
LED RGB, farbsteuerbar 229433

Keto RGB LED Round



Leuchtmittel:
PowerLED (incl.)
5x rot, grün, blau
15x 1W

Material:
Aluminium/Glas

Maße:
B/H/T: 17/18/6 cm
Bodenplatten-Ø: 10 cm
Zuleitungs-L: 1,5 m

Zubehör/Lieferumfang:
LED Konverter (excl.)
Steuergerät (excl.)

Hinweis:
Leistungsaufnahme 15W.
Steuerbar mit Power LIM® Steuer-
geräten (470523/ 470524)
s. Seite 187.

Versionen:
schwarz
LED RGB, farbsteuerbar 229453

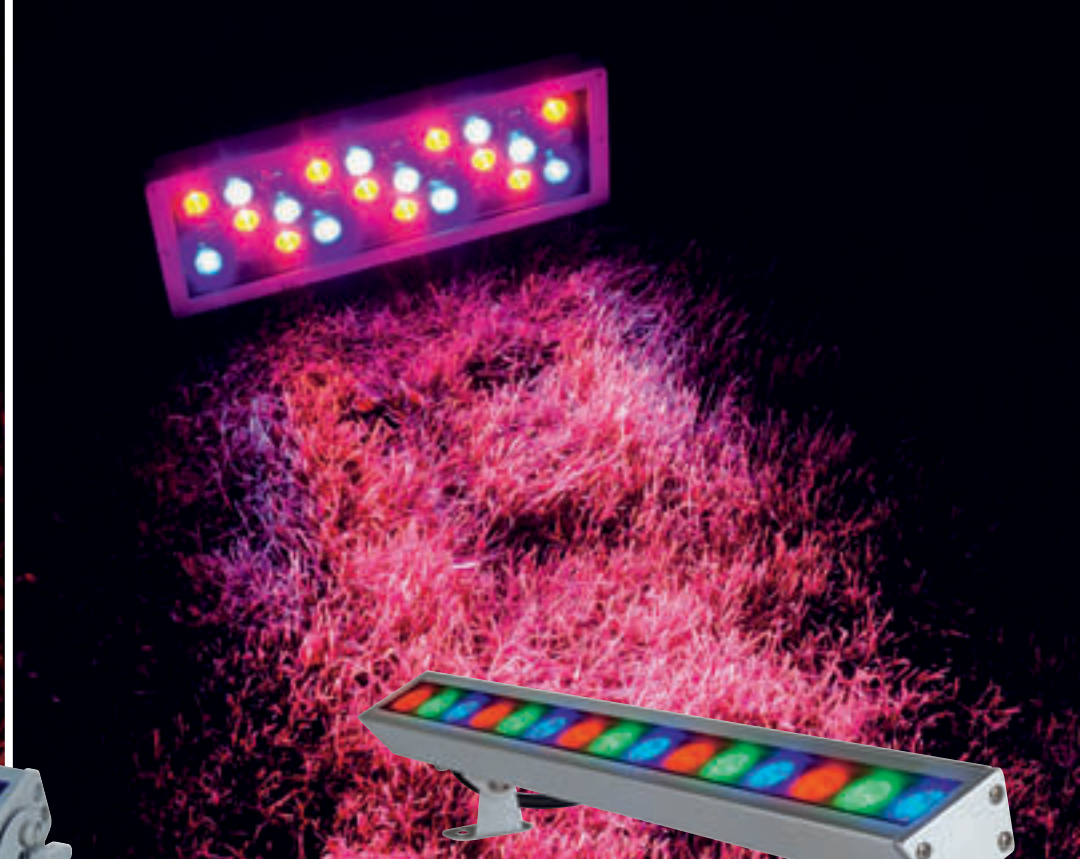
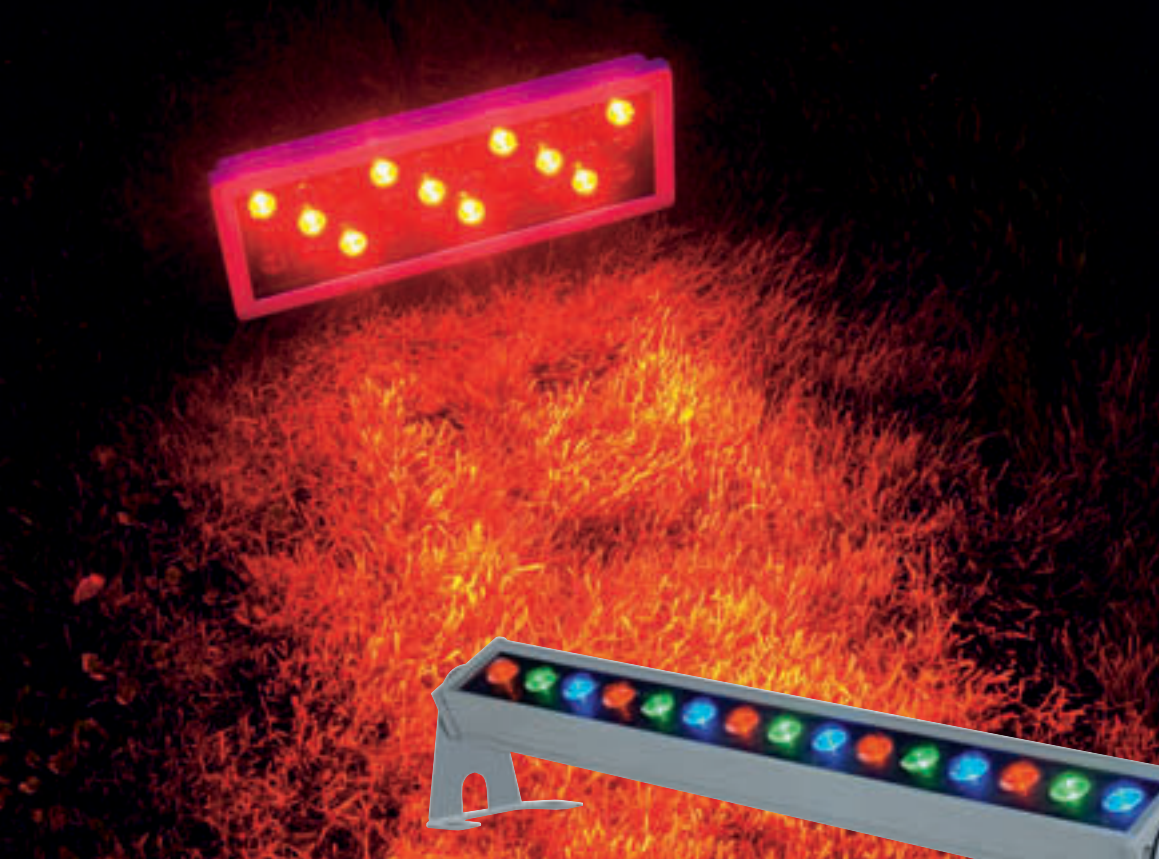

Keto RGB LED Profil



Leuchtmittel:
PowerLED (incl.)
5x rot, grün, blau
15x 1W

Material:
Aluminium/Glas

Maße:
L/B/H: 53,5/10/11cm
Zuleitungs-L: 0,5 m

Zubehör/Lieferumfang:
Netzteil (excl.)
Steuergerät (excl.)

Hinweis:
Leistungsaufnahme 25W.
Steuerbar mit LIM2® (470531),
Easy LIM® (470503) oder Power
LIM® Steuergeräten (470521/
470522) s. Seiten 184-186.

Versionen:
silbergrau 229443
LED RGB, farbsteuerbar

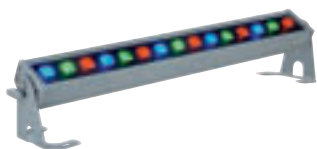

Galen RGB LED Profil



Leuchtmittel:
PowerLED (incl.)
5x rot, grün, blau
15x 1W

Material:
Aluminium/Glas

Maße:
L/B/H: 52/5,3/8 cm
Zuleitungs-L: 1,5 m

Zubehör/Lieferumfang:
LED Konverter (excl.)
Steuergerät (excl.)



Hinweis:
Leistungsaufnahme 15W.
Steuerbar mit Power LIM®
Steuergeräten (470523/ 470524)
s. Seite 187.

Versionen:
alu eloxiert 229463
LED RGB, farbsteuerbar

Anschlussprinzip der auf den Seiten 124-127 gezeigten Keto- und Galen-Leuchten s. Seite 184-188.



LED Wallwasher 30x 1W



Leuchtmittel:
PowerLED (incl.)
30x 1W

Material:
Aluminium/Glas

Maße:
Produkt-H: 32,5 cm
Kopf-B/H/T: 32,3/19,7/6,3 cm
Base-Ø/H: 19/9 cm

Zubehör/Lieferumfang:
LED Konverter (incl.)

Hinweis:
Leistungsaufnahme 30W.

Versionen:
silbergrau 229471
LED weiß 229472
LED warmweiß



Keto LED Profil



Leuchtmittel:
PowerLED (incl.)
15x 1W

Material:
Aluminium/Glas

Maße:
L/B/H: 53,5/10/11 cm
Zuleitungs-L: 0,5 m

Zubehör/Lieferumfang:
Netzteil (excl.)

Hinweis:
Leistungsaufnahme 25W.
Zu betreiben mit Netzteil (470506)
s. Seite 188.

Versionen:
silbergrau 229441
LED weiß



Galen LED Profil



Leuchtmittel:
PowerLED (incl.)
15x 1W

Material:
Aluminium/Glas

Maße:
L/B/H: 52/5,3/8 cm
Zuleitungs-L: 1,5 m

Zubehör/Lieferumfang:
LED Konverter (excl.)

Hinweis:
Leistungsaufnahme 15W.
Zu betreiben mit LED Treiber 18W
(464111) s. Seite 191.

Versionen:
alu eloxiert 229461
LED weiß







Cubix I



Socket/Leuchtmittel:
GU10/GU10 (excl.)
35W max.

Versionen:
silbergrau

132832

Material:
Aluminium

Maße:
B/H/T: 10,5/14/11 cm
Netzkabel-L: 1,5 m

Zubehör/Lieferumfang:
Netzstecker (incl.)



Cubix II



Socket/Leuchtmittel:
GU10/GU10 (excl.)
2x 35W max.

Versionen:
silbergrau

132842

Material:
Aluminium

Maße:
B/H/T: 18/14/11 cm
Netzkabel-L: 1,5 m

Zubehör/Lieferumfang:
Netzstecker (incl.)







Nautilus IP67



Socket/Leuchtmittel:
G5,3/MR16 (excl.)
35W max.

Versionsen:
silbergrau 227500

Material:
Aluminium

Maße:
Leuchten-H: 10 cm
Kopf-Ø: 9,7
Zuleitungs-L: 3 m

Zubehör/Lieferumfang:
Trafo (excl.)



Nautilus MR16 Edelstahl



Socket/Leuchtmittel:
G5,3/MR16 (excl.)
35W max.

Versionsen:
edelstahl 229090

Material:
Edelstahl 304

Maße:
Leuchten-Ø/H: 10/12,5 cm
Kopf-Ø: 9 cm
Zuleitungs-L: 1,5 m

Zubehör/Lieferumfang:
Trafo (excl.)



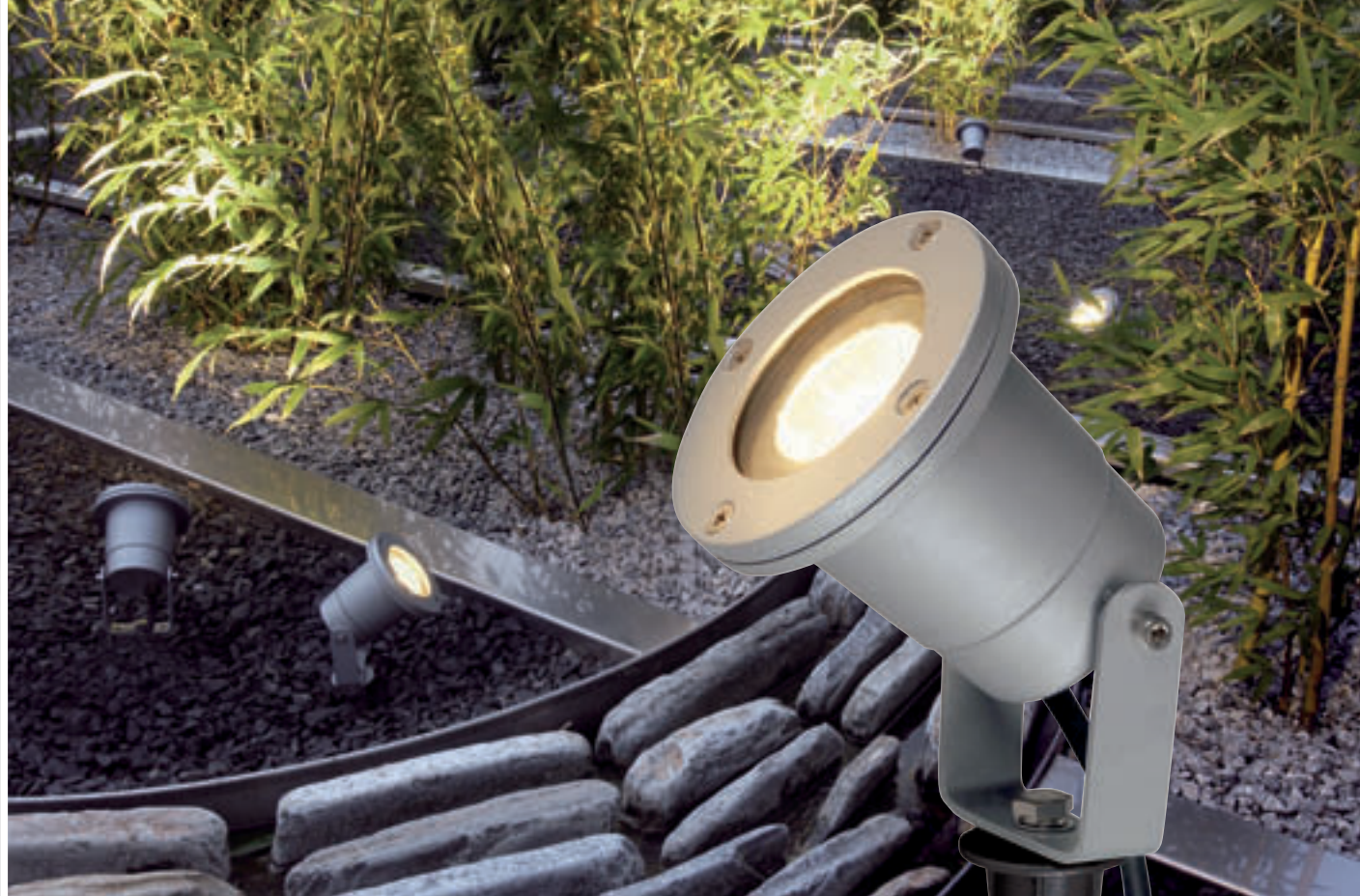

Erdspieß

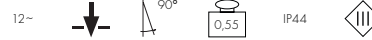

Socket/Leuchtmittel:
G5,3/MR16 (excl.)
35W max.

Material:
Aluminium

Maße:
Spieß-Ø/H: 7,5/30 cm
Zuleitungs-L: 3 m

Zubehör/Lieferumfang:
Trafo (excl.)

Versionen:
silbergrau

227419

Nautilus Spike



Socket/Leuchtmittel:
GU10/GU10 (excl.)
35W max.

Material:
Aluminium
Spieß Kunststoff

Maße:
Kopf-Ø/H: 9,5/16 cm
Spieß-L: 17,5 cm
Netzkabel-L: 1,5 m

Zubehör/Lieferumfang:
Netzstecker (incl.)

Versionen:
silbergrau

227418



Nautilus LED 304S

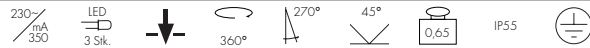

Leuchtmittel:
PowerLED (incl.)
3x 1W

Material:
Edelstahl 304

Maße:
B/H/T: 10/14,5/9,5 cm
Kopf-Ø/L: 10/9,5 cm
Netzkabel-L: 1,5 m

Zubehör/Lieferumfang:
LED Konverter (incl.)
Netzstecker (incl.)

Versionen:
edelstahl brushed 230811
LED weiß 230812
LED warmweiß

Nautilus LED 304B



Leuchtmittel:
PowerLED (incl.)
3x 1W

Material:
Edelstahl 304

Maße:
Leuchten-B/H/T: 10/14,5/9,5 cm
Kopf-Ø/L: 10/9,5 cm
Bodenplatten-Ø/H: 9,5/0,8 cm
Zuleitungs-L: 1,5 m

Zubehör/Lieferumfang:
LED Konverter (incl.)

Hinweis:
Zuleitung mit offenem Kabelende.

Versionen:
edelstahl brushed 230801
LED weiß 230802
LED warmweiß





Nautilus LED Stainless Eco



Leuchtmittel:
LED (incl.)
4,8W gesamt

Material:
Edelstahl 304

Maße:
Leuchten-H: 17 cm
Kopf-Ø/L: 14,3/8,5 cm
Bodenplatten-Ø/H: 9,5/0,8 cm
Netzkaabel-L: 1,5 m

Zubehör/Lieferumfang:
Netzstecker (incl.)

Versionen:
edelstahl brushed
LED weiß 229731
LED warmweiß 229732

Nautilus Spike LED

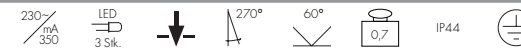

Leuchtmittel:
PowerLED (incl.)
3x 1W

Material:
Aluminium
Spieß Kunststoff

Maße:
Kopf-Ø/H: 6,5/19 cm
Spieß-L: 16,5 cm
Netzkaabel-L: 1,5 m

Zubehör/Lieferumfang:
LED Konverter (incl.)
Netzstecker (incl.)

Versionen:
silbergrau 230271
LED weiß 230272
LED warmweiß 230272



LED Outdoor Spike Set

230~  3 Stk.   180°  20°  1,45  IP44 



Leuchtmittel:
PowerLED (incl.)
3x 1W, 10W gesamt

Material:
Aluminium

Maße:
Kopf-Ø/L: 3,5/5 cm
Stabl: 36,5 cm
Kabel-L: 1,7 m je Spot

Zubehör/Lieferumfang:
K-Trafo (incl.)
Verteiler (incl.)

Hinweis:
Das Bodenleuchten-Set besteht aus
drei steckerfertigen Leuchten.
Leitung Trafo:
2 m primär/1 m sekundär.

Versionen:
alu natur
LED weiß 230281
LED warmweiß 230282





Nautilus QRB



Socket/Leuchtmittel:
G53/QRB111 (excl.)
75W max.

Material:
Metallguss

Maße:
Leuchten-H: 19 cm
Kopf-Ø: 15 cm
Zuleitungs-L: 1,5 m

Zubehör/Lieferumfang:
Trafo (excl.)

Versionen:
silbermetallic 229722

Nautilus PAR38 Edelstahl



Socket/Leuchtmittel:
E27/PAR38 (excl.)
80W max.

Material:
Edelstahl 304

Maße:
Leuchten-H: 25 cm
Kopf-Ø: 15,5 cm
Zuleitungs-L: 1,5 m

Versionen:
edelstahl 229100



LED Einsatz für LED Plot und LED Plot Square Design by CDC



Leuchtmittel:
LED (incl.)
2,6W gesamt

Material:
Kunststoff

Maße:
Ø/H: 6,2/1,4 cm
Zuleitungs-L: 1,5 m

Zubehör/Lieferumfang:
Trafo (excl.)

Hinweis:
Ploteinsatz für LED Plot und LED Plot Square.
Betrieb nur mit konventionellem Trafo!

Versionen:

LED weiß	550211
LED warmweiß	550212
LED rot	550216
LED blau	550217

Untersicht des LED Plot mit LED Einsatz



LED Plot Square Design by CDC



Material:
Aluminium

Maße:
Blenden-L/B/H: 7/7/1,8 cm

Zubehör/Lieferumfang:
Bodenschutzring (incl.)

Hinweis:
Plotabdeckung für LED Einsätze
(550211, 550212, 550216,
550217)

Versionen:

silbergrau	
1 Beam	227441
2 Beams	227442
4 Beams	227444

1 Beam

2 Beams

4 Beams



LED Plot Design by CDC

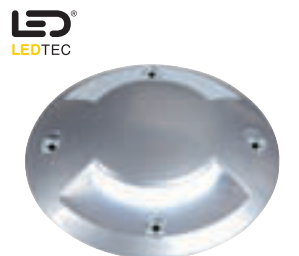

Material:
Aluminium
Blende Aluminiumdruckguss

Maße:
Blenden-Ø/H: 9,3/2 cm

Zubehör/Lieferumfang:
Bodenschutzring (incl.)

Hinweis:
Plotabdeckung für LED Einsätze
(550211, 550212, 550216,
550217)

Versionen:

silbergrau	
1 Beam	227401
2 Beams	227402
4 Beams	227404

1 Beam

2 Beams

4 Beams

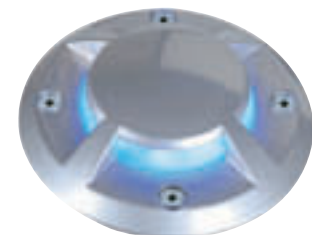



LED Sky Plot Design by CDC



Leuchtmittel:
SMD LED (incl.)
1W gesamt

Material:
Aluminium/Acryl

Maße:
Ø/H: 8/1,6 cm
Zuleitungs-L: 1,5 m

Zubehör/Lieferumfang:
K-Trafo (excl.)

Hinweis:
Betrieb nur mit konventionellem Trafolo

Versionen:
alu eloxiert
LED weiß 227391
LED warmweiß 227392
LED blau 227397



Out 65

12~



IP65



Sockel/Leuchtmittel:
G5,3/MR16 (excl.)
35W max.

Material:
Aluminium/Glas

Maße:
Blenden-Ø: 8,5 cm

Zubehör/Lieferumfang:
Trafo (excl.)

Versionen:
Glas klar
weiß

chrom brushed
silbergrau

111011

111018
111019

FGL Out Square

12~



IP65



Sockel/Leuchtmittel:
G5,3/MR16 (excl.)
50W max.

Material:
Aluminium/Glas

Maße:
Blenden-B/L: 8,9/8,9 cm

Zubehör/Lieferumfang:
Trafo (excl.)

Versionen:
Glas satiniert
weiß

chrom
titan
silbergrau

111121

111122
111127
111128

FGL Out

12~



IP65

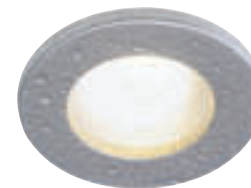

Sockel/Leuchtmittel:
G5,3/MR16 (excl.)
50W max.

Material:
Aluminium/Glas

Maße:
Blenden-Ø: 8 cm

Zubehör/Lieferumfang:
Trafo (excl.)

Versionen:
Glas satiniert
weiß

chrom
titan
silbergrau

111001

111002
111007
111008

Calu

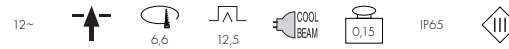

Sockel/Leuchtmittel:
G5,3/MR16 (excl.)
35W max.

Material:
Aluminium/Glas

Maße:
Blenden-Ø: 8,6 cm

Zubehör/Lieferumfang:
Trafo (excl.)

Hinweis:
Nicht für Direktspiegellampen
geeignet.

Versionen:
alu brushed/lackiert
Glas satiniert

111542

Doru



Sockel/Leuchtmittel:
G5,3/MR16 (excl.)
35W max.

Material:
Aluminium/Glas

Maße:
Blenden-Ø: 8,5 cm

Zubehör/Lieferumfang:
Trafo (excl.)

Versionen:
alu natur
Glas satiniert

111432

Koni



Sockel/Leuchtmittel:
G5,3/MR16 (excl.)
35W max.

Material:
Aluminium/Glas

Maße:
Blenden-Ø: 8,5 cm

Zubehör/Lieferumfang:
Trafo (excl.)

Versionen:
alu natur
Glas satiniert

111422



PL-DL IP65



Socket/Leuchtmittel:
G24d-3/TC-D EnergySaver (excl.)
2x 26W

Versionen:
weiß

227226

Material:
Kunststoff

Maße:
Außen-Ø: 21,5 cm
L/B/H: 38/20,5/11,4 cm

Zubehör/Lieferumfang:
VVG (incl.)



Prismascheibe/Rastervorsatz Zubehör für PL-DL IP65

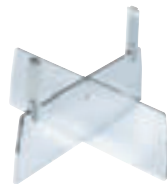

Prisma-Scheibe 161010

Rastervorsatz 161020

Rapido Out/EVG



Socket/Leuchtmittel:
G24q-3/TC-DE EnergySaver (incl.)
2x 26W

Hinweis:
Erlaubter Temperaturbereich im
Montageraum 5°C-50°C.

Material:
Front Aluminium

Versionen:
silbergrau

227326

Maße:
Außen-Ø: 23 cm
L/B/H: 30/19/14 cm

Zubehör/Lieferumfang:
Osram EVG (incl.)
Schutzscheibe (incl.)
2x Leuchtmittel 3000K (incl.)





Real Nautic LED Series 108x46



Leuchtmittel:
SMD LED (incl.)
2,8W gesamt

Material:
Edelstahl 304 verchromt
Kunststoff

Maße:
Ø/H: 10,8/4,7 cm
sichtbare H: 1 cm
Zuleitungs-L: 1,4 m

Zubehör/Lieferumfang:
LED Konverter (excl.)

Hinweis:
max. Wand-, Deckenstärke: 1-12 mm.
Nur für Hohlwand oder Hohldecke
geeignet.

Versionen:
chrom
LED weiß 112301
LED warmweiß 112302

Real Nautic LED Series 152x46



Leuchtmittel:
SMD LED (incl.)
3,8W gesamt

Material:
Edelstahl 304 verchromt
Kunststoff

Maße:
Ø/H: 15,2/4,7 cm
sichtbare H: 1 cm
Zuleitungs-L: 1,4 m

Zubehör/Lieferumfang:
LED Konverter (excl.)

Hinweis:
max. Wand-, Deckenstärke: 1-12 mm.
Nur für Hohlwand oder Hohldecke
geeignet.

Versionen:
chrom
LED weiß 112321
LED warmweiß 112322

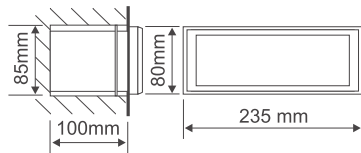

Alda



Socket/Light source:
G24d-2/TC-D EnergySaver (excl.)
18W

Versions:
steingrau 230415



Material:
Aluminium

Maße:
B/H/T: 23,5/8/9,5 cm

Zubehör/Lieferumfang:
VVG (incl.)
Einbautopf (incl.)



Brick Mesh Edelstahl



Socket/Light source:
G23/TC-S EnergySaver (excl.)
9W

Versions:
edelstahl 229250



Material:
Edelstahl 304
Diffusorscheibe Glas

Maße:
B/H/T: 26/7,6/9 cm
Blenden-B/H: 26/7,6 cm

Zubehör/Lieferumfang:
VVG (incl.)
Einbautopf (incl.)

Brick LED 16 Edelstahl



Light source:
LED (incl.)
1W gesamt

Versions:
edelstahl brushed 230231
LED weiß 230232
LED warmweiß 230233
LED blau 230237



Material:
Edelstahl 304/Kunststoff

Maße:
B/H/T: 17/6,8/8 cm

Zubehör/Lieferumfang:
Einbautopf (incl.)







Brick Downunder E14



Socket/Leuchtmittel:
E14/AGL Kerzenform (excl.)
40W max.
oder
E14/EnergySaver (excl.)
bis max. Ø/L: 4,8/13 cm

Material:
Aluminium

Maße:
B/H/T: 22,7/12,5/8,5 cm

Hinweis:
Kein Einbautopf erforderlich!

Versionen:
silbergrau 229062



Brick LED Downunder

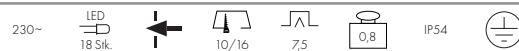

Leuchtmittel:
LED (incl.)
3,6W gesamt

Material:
Aluminium

Maße:
B/H/T: 17/10,5/7 cm

Zubehör/Lieferumfang:
Einbautopf (incl.)

Versionen:
silbergrau 229701
LED weiß 229707
LED blau ▼

Brick Downunder G9



Socket/Leuchtmittel:
G9/G9 (excl.)
40W max.

Material:
Aluminium

Maße:
B/H/T: 10,5/17/7 cm

Zubehör/Lieferumfang:
Einbautopf (incl.)

Hinweis:
Nur für Mauerwerk und Beton-
wände geeignet!

Versionen:
silbergrau 229712

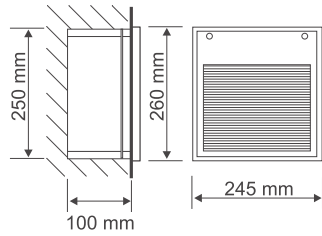

Downunder Out TC-D

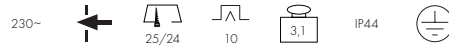

Socket/Leuchtmittel:
G24d-3/TC-D EnergySaver (excl.)
26W

Hinweis:
Nur mit Lichtaustritt nach unten
montieren!

Material:
Aluminium

Versionen:
silbergrau 230424

Maße:
B/H/T: 24,5/26/10 cm
Gehäuse-B/H/T: 24/25/10 cm

Zubehör/Lieferumfang:
VVG (incl.)
Einbautopf (incl.)

Downunder LED 27



Leuchtmittel:
LED (incl.)
1,8W gesamt

Hinweis:
Nur mit Lichtaustritt nach unten
montieren.
Einbauhülse für den Einsatz in
Mauerwerk.

Material:
Aluminium

Versionen:
steingrau 230221
LED weiß

Maße:
B/H/T: 18/23/7,5 cm
Einbauhülse-B/H/T:
18,5/23,5/9 cm

Zubehör/Lieferumfang:
Einbauhülse (incl.)



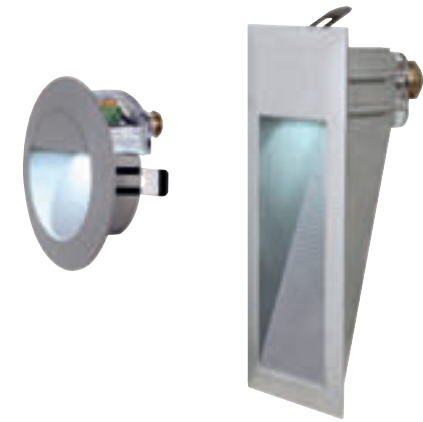

Downunder LED 14

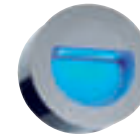

Leuchtmittel:
LED (incl.)
0,8W gesamt

Material:
Aluminium

Maße:
Ø/T: 12,5/6 cm
Einbauhülsen-Ø/T: 12/7,2 cm

Zubehör/Lieferumfang:
Einbauhülse (incl.)

Hinweis:
Nur mit Lichtaustritt nach unten montieren.
Einbauhülse für den Einsatz in Mauerwerk.

Versionen:
steingrau
LED weiß 230201
LED warmweiß 230202
LED blau 230207

alu brushed
LED weiß 230301

Downunder LED 15



Leuchtmittel:
LED (incl.)
0,9W gesamt

Material:
Aluminium

Maße:
B/H/T: 9/23/7,5 cm
Einbauhülsen-B/H/T:
9,5/23,5/9 cm

Zubehör/Lieferumfang:
Einbauhülse (incl.)

Hinweis:
Nur mit Lichtaustritt nach unten montieren.
Einbauhülse für den Einsatz in Mauerwerk.

Versionen:
steingrau
LED weiß 230211
LED blau 230217

alu brushed
LED weiß 230311



Aquadown Micro



Socket/Leuchtmittel:
G4/MR11 (excl.)
20W max.

Material:
Aluminium

Maße:
Blenden-Ø: 9,3 cm
Leuchten-H: 9,8 cm
Einbautopf-Ø/H: 12/10 cm
Zuleitungs-L: 1,5 m

Zubehör/Lieferumfang:
Einbautopf (incl.)
Trafo (excl.)

Versionen:

1 Lichtfeld	228301
2 Lichtfelder	228302
4 Lichtfelder	228304



LED Fliese



Leuchtmittel:
LED (incl.)
3,5W gesamt

Material:
Kunststoff

Maße:
L/B/H: 20/10/4 cm
Zuleitungs-L: 25 cm

Zubehör/Lieferumfang:
Einbautopf (incl.)
LED Konverter (incl.)
Verbindungsbox (excl.)

Hinweis:
Extra tiefer Einbautopf zur Aufnahme
der Verbindungsbox (228730)
s. Seite 191.

Versionen:
LED weiß 227331
LED warmweiß 227332



Ralo PowerLED

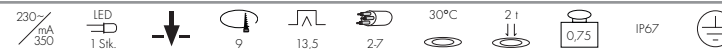

Leuchtmittel:
PowerLED (incl.)
1W

Material:
Aluminium/Glas

Maße:
Einbautopf-Ø/H: 9/13,5 cm
Leuchteneinsatz-Ø: 8,5 cm

Zubehör/Lieferumfang:
Alueinbauhülse (incl.)
LED Konverter (incl.)



Hinweis:
Ohne Einbaurand!

Versionen:
LED weiß 228321



Trail-Lite mit satiniertem Glaseinsatz Design by CDC



Leuchtmittel:
LED (incl.)
0,3W gesamt

Material:
Blende Edelstahl 316

Maße:
Leuchten-Ø/H: 3,6/6 cm
Blenden-Ø: 6 cm
Hülsen-Ø/H: 4/7 cm
Zuleitungs-L: 44 cm

Zubehör/Lieferumfang:
Einbauhülse (incl.)
K-Trafo (excl.)

Hinweis:
Betrieb nur mit konventionellem Trafo!

Versionen:
Blende Edelstahl mit satiniertem
Glaseinsatz
LED weiß 227461
LED grün 227465
LED rot 227466
LED blau 227467



Trail-Lite mit Diffusor „Katzenauge“ Design by CDC



Leuchtmittel:
LED (incl.)
0,3W gesamt

Material:
Blende Edelstahl 316

Maße:
Leuchten-Ø/H: 3,6/6 cm
Blenden-Ø: 6 cm
Hülsen-Ø/H: 4/7 cm
Zuleitungs-L: 44 cm

Zubehör/Lieferumfang:
Einbauhülse (incl.)
K-Trafo (excl.)

Hinweis:
Betrieb nur mit konventionellem Trafo!

Versionen:
Blende Edelstahl mit Diffusor
„Katzenauge“
LED weiß 227471
LED grün 227475
LED rot 227476
LED blau 227477

Power Trail-Lite



Leuchtmittel:
PowerLED (incl.)
1W

Material:
Blende Edelstahl 316

Maße:
Leuchten-Ø/H: 2,8/6,5 cm
Blenden-Ø: 4,1 cm
Hülsen-Ø/H: 3,9/9 cm
Zuleitungs-L: 2 m

Zubehör/Lieferumfang:
Einbauhülse (incl.)
LED Konverter (excl.)

Hinweis:
Betrieb nur mit Treiber/EVG
350mA!
Verdrahtung von mehreren
PowerLEDs nur in Reihenschaltung!

Versionen:
Edelstahl mit Glaseinsatz
LED weiß 228331
LED warmweiß 228332
LED blau 228337

Aquadisc G4 mit Octagon LED-Modul, weiß (550251).
Bitte beachten Sie, dass die Aquadisc nicht begehbar ist!



Octagon LED Modul 12V



Socket/Leuchtmittel:
G4/TopLED
1,5W gesamt

Maße:
L/B/H: 3/3,9/0,4 cm

Zubehör/Lieferumfang:
K-Trafo (excl.)

Hinweis:
Zum Umrüsten der Aquadisc und anderer dafür geeigneter Leuchten auf LED Technik (siehe Produktbeschreibung).
Betrieb nur mit konventionellem Trafo!

Versionen:
LED weiß 550251
LED warmweiß 550252

Aquadisc G4



Socket/Leuchtmittel:
G4/Stiftsocket (excl.)
20W max.

Material:
Aluminium/Strukturglas
Blende Edelstahl 316

Maße:
Blenden-Ø: 13,5 cm
Einbautopf-Ø/H: 12,5/5 cm
Zuleitungsl: 1,5 m

Zubehör/Lieferumfang:
Einbautopf (incl.)
Trafo (excl.)

Hinweis:
Nicht begehbar.

Versionen:
edelstahl brushed 227080



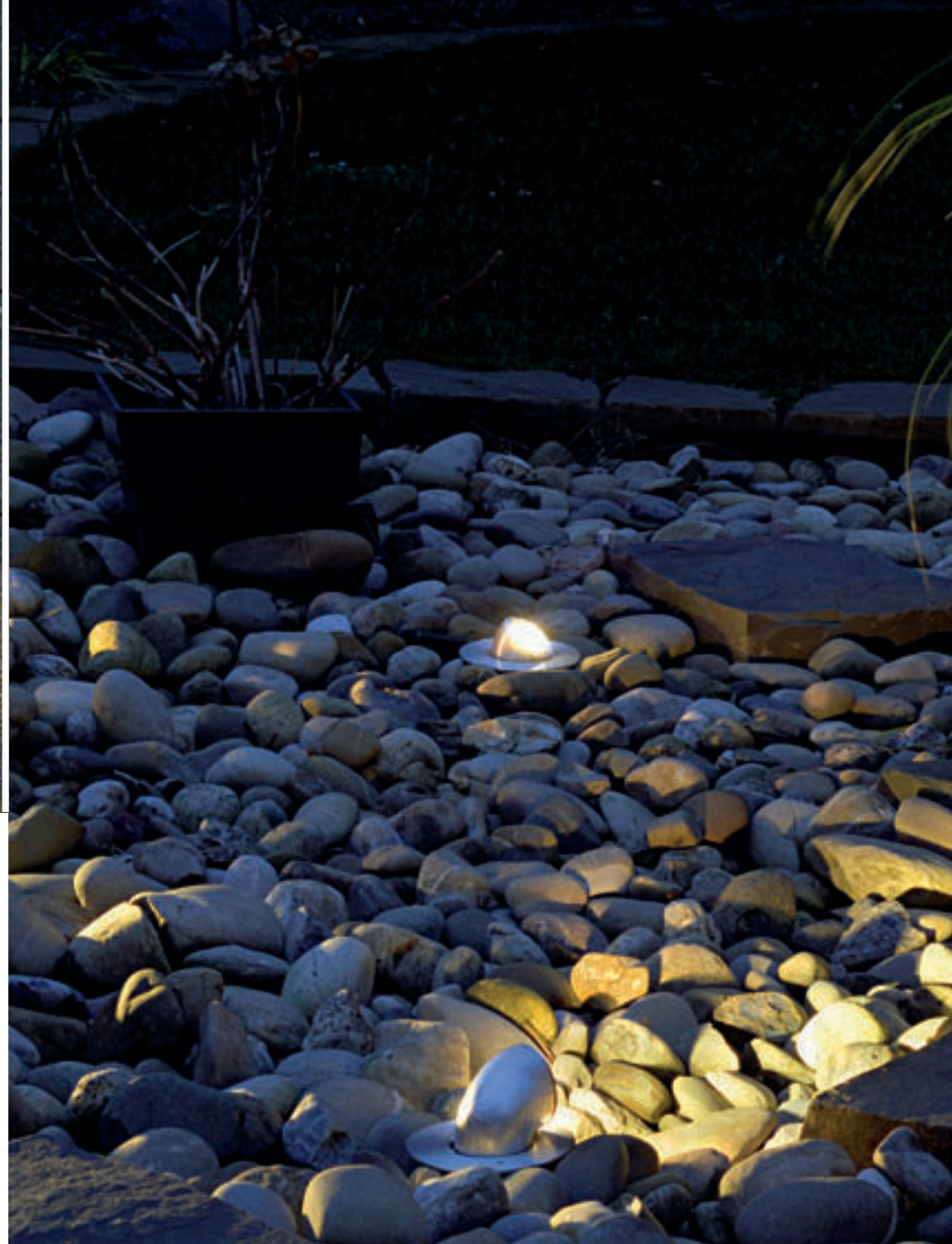

Gimble Out 90 Design by CDC



Socket/Leuchtmittel:
G5,3/MR16 (excl.)
35W max.

Material:
Aluminium/Glas

Maße:
Ø/H: 15/12 cm
Blenden-Ø: 15 cm

Zubehör/Lieferumfang:
Einbautopf (incl.)

Hinweis:
Nicht begehbar.

Versionen:
alu brushed

228360



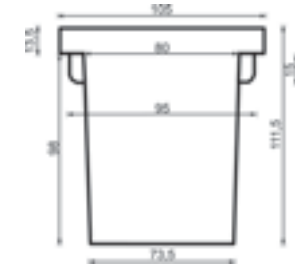

Der Einbautopf ist bei allen Nautic-Leuchten im Lieferumfang enthalten.

LED Einsatz 12V für Nautic und Wetsy LED 230V

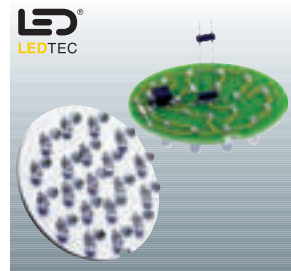

Socket/Leuchtmittel:
G5,3/LED
1,4W gesamt

Maße:
Platinen-Ø: 6,4 cm

Zubehör/Lieferumfang:
K-Trafo (excl.)

Hinweis:
Betrieb nur mit konventionellem Trafol

Versionen:
LED weiß, 92 lx* 227531
LED warmweiß 227532
LED blau, 96 lx* 227537

* Messung in 1 m Abstand.

Nautic Round



Socket/Leuchtmittel:
G5,3/MR16 (excl.)
35W max.

Material:
Aluminium

Maße:
Abdeckplatten-Ø: 11 cm
Zuleitungs-l: 2 m

Zubehör/Lieferumfang:
Einbautopf (incl.)
Trafo (excl.)

Hinweis:
Bitte beachten Sie, dass die Nautic-Leuchten bei Verwendung von LED-Einsätzen ihre Schwenkbarkeit verlieren!

Versionen:
silbergrau 227450
Glas klar

Glas satiniert 924036



Nautic Square mit Edelstahl-
blende und LED Einsatz warm-
weiß siehe links.

Bitte beachten Sie, dass (die
Nautic Leuchten) bei Verwend-
ung von LED Einsätzen ihre
Schwenkbarkeit verlieren!

Edelstahlblende für Nautic Square



Material:
Edelstahl 316

Versionen:
edelstahl

227520

Maße:
Blenden-L/B: 10,5/10,5 cm

Nautic Square



Socket/Leuchtmittel:
G5,3/MR16 (excl.)
35W max.

Hinweis:
Bitte beachten Sie, dass die Nautic-
Leuchten bei Verwendung von LED-
Einsätzen ihre Schwenkbarkeit
verlieren!

Material:
Aluminium

Versionen:
silbergrau
Glas klar

227457

Maße:
Abdeckplatte
L/B: 10,5/10,5 cm
Zuleitungs-L: 2 m

Zubehör/Lieferumfang:
Einbautopf (incl.)
Trafo (excl.)

Glas satiniert

924036



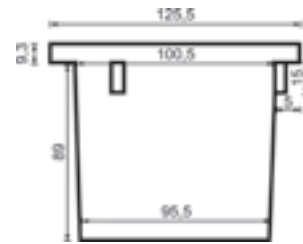

Der Einbautopf ist bei allen Wetsy-Leuchten im Lieferumfang enthalten.

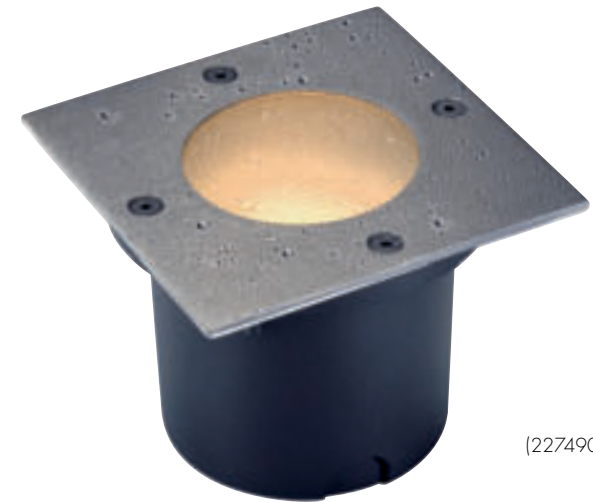

(227490)

Wetsy Design by CDC



(227485)

Socket/Leuchtmittel:
GX53/GX53 EnergySaver (excl.)
9W max.
oder LED GX53, 1,2W
oder PowerLED GX53, 3x 1W

Versionen:
edelstahl
Runde Blende
Fenster rund
Fenster eckig

227485
227490
227495

Material:
Aluminium
Blende Edelstahl 316

Maße:
runde Blende Ø: 13,2 cm
quadratische Blende
L/B: 13,2/13,2 cm
Zuleitungs-L: 1,4 m

(227495)

Zubehör/Lieferumfang:
Einbautopf (incl.)





Wetsy LED 230V Design by CDC

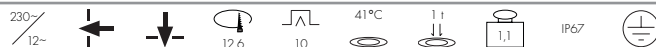

Socket/Lighting:
GX5,3/LED Insert 12V (excl.)

Warning:
LED Insert 12V s. Seite 156.

Material:
Aluminium
Blende Edelstahl 316

Versions:
edelstahl 227480
quadratische Blende 227482
runde Blende 227482

Dimensions:
quadratische Blende
L/B: 13,2/13,2 cm
runde Blende Ø: 13,2 cm
Zuleitungs-L: 1,4 m

Accessories/Scope of Delivery:
Einbautopf (incl.)
Trafo (incl.)



Wetsy Power LED Design by CDC



Lighting:
PowerLED (incl.)
3x 1W

Versions:
quadratische Blende
edelstahl 227421
LED weiß 227422
LED warmweiß 227424
LED gelb ▼ 227424
LED blau 227427

Material:
Aluminium
Blende Edelstahl 316

Dimensions:
quadratische Blende
L/B: 13,2/13,2 cm
runde Blende Ø: 13,2 cm
Zuleitungs-L: 1,4 m

Versions:
runde Blende
edelstahl 227431
LED weiß 227432
LED warmweiß 227434
LED gelb ▼ 227434
LED blau 227437

Accessories/Scope of Delivery:
Einbautopf (incl.)
LED Konverter (incl.)

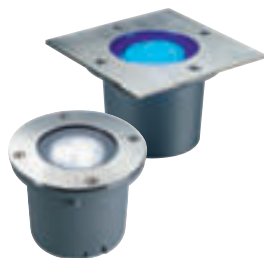



Adjust MR16

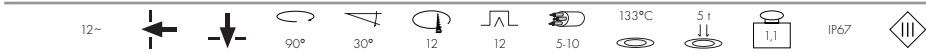

Socket/Leuchtmittel:
GU5,3/MR16 (excl.)
35W max.

Material:
Aluminium
Blende Edelstahl 304

Maße:
Ø/H: 13,5/11,5 cm (rund)
L/B/H: 13,5/13,5/11,5 cm (quad.)

Zubehör/Lieferumfang:
Einbautopf (incl.)
Trafo (excl.)

Versionen:
Edelstahlblende
quadratisch
rund
227580
227582

Adjust Quadro MR16

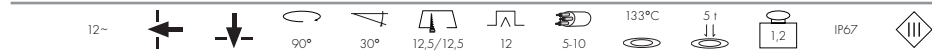

Socket/Leuchtmittel:
GU5,3/MR16 (excl.)
35W max.

Material:
Aluminium
Blende Edelstahl 304

Maße:
L/B/H: 13/13/12 cm
Glaseinsatz-L/B: 7/7 cm

Zubehör/Lieferumfang:
Einbautopf (incl.)
Trafo (excl.)

Versionen:
Edelstahlblende
227588



Adjust GU10 mit quadratischer Blende und Energiesparleuchtmittel (508850)

Adjust Quadro GU10

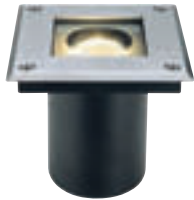

Socket/Leuchtmittel:
GU10/GU10 (excl.)
35W max.

Versions:
Edelstahlblende 228218

Material:
Aluminium
Blende Edelstahl 304

Maße:
L/B/H: 13/13/12 cm
Glaseinsatz-L/B: 7/7 cm

Zubehör/Lieferumfang:
Einbautopf (incl.)

Adjust GU10



Socket/Leuchtmittel:
GU10/GU10 (excl.)
35W max.

Versions:
Edelstahlblende
rund 228210
quadratisch 228214

Material:
Aluminium
Blende Edelstahl 304

Maße:
Ø/H: 13,5/11,5 cm (rund)
L/B/H: 13,5/13,5/11,5 cm (quadr.)

Zubehör/Lieferumfang:
Einbautopf (incl.)



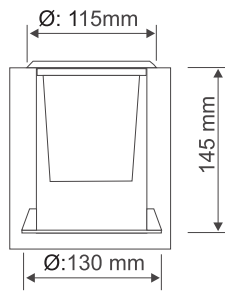

Der Einbautopf ist bei allen Dasar®-Leuchten im Lieferumfang enthalten.

Dasar® 115, starr



Socket/Leuchtmittel:
GU5,3/MR16 (excl.)
35W max.

Material:
Aluminium
Blende Edelstahl 316

Maße:
Produkt-H: 13 cm
Blenden-Ø: 11,5 cm (rund)
Blenden-L/B: 11/11 cm (quadr.)

Zubehör/Lieferumfang:
Einbautopf (incl.)
Trafo (excl.)

Versionen:
Edelstahlblende
rund 229340
quadratisch 229344



Dasar® 115 MR16, schwenkbar



Socket/Leuchtmittel:
GU5,3/MR16 (excl.)
35W max.

Material:
Aluminium
Blende Edelstahl 316

Maße:
Ø/H: 8/16 cm
Blenden-Ø: 13 cm (rund)
Blenden-L/B: 13/13 cm (quadr.)

Zubehör/Lieferumfang:
Einbautopf (incl.)
Trafo (excl.)

Versionen:
Edelstahlblende
rund 229330
quadratisch 229334

Dasar® Square MR16



Socket/Leuchtmittel:
GU5,3/MR16 (excl.)
35W max.

Material:
Aluminium
Blende Edelstahl 316

Maße:
Ø/H: 7/12 cm
Blenden-L/B: 13/13 cm

Zubehör/Lieferumfang:
Einbautopf (incl.)
Trafo (excl.)

Versionen:
Edelstahlblende 229384



Dasar® 115 GU10

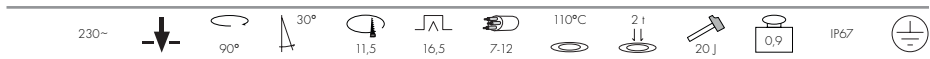

Socket/Leuchtmittel:
GU10/GU10 (excl.)
35W max.

Material:
Aluminium
Blende Edelstahl 316

Maße:
Ø/H: 8/16 cm
Blenden-Ø: 13 cm (rund)
Blenden-L/B: 13/13 cm (quadr.)

Zubehör/Lieferumfang:
Einbautopf (incl.)

Versionen:
Edelstahlblende
rund 229320
quadratisch 229324

Dasar® Square GU10

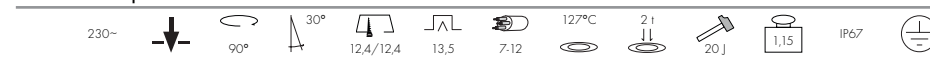

Socket/Leuchtmittel:
GU10/GU10 (excl.)
35W max.

Material:
Aluminium
Blende Edelstahl 316

Maße:
Ø/H: 7/12 cm
Blenden-L/B: 13/13 cm

Zubehör/Lieferumfang:
Einbautopf (incl.)

Versionen:
Edelstahlblende 229374

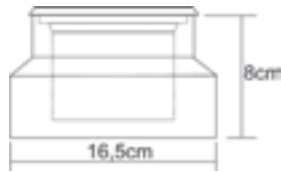

Der Einbautopf ist bei allen Dasar®-Leuchten im Lieferumfang enthalten.

Dasar® 115 LED



Leuchtmittel:
LED (incl.)
6W gesamt

Material:
Aluminium
Blende Edelstahl 316

Maße:
Ø/H: 8,3/8 cm
Blenden-Ø: 13 cm

Zubehör/Lieferumfang:
Einbautopf (incl.)
K-Trafo (excl.)

Hinweis:
Betrieb nur mit konventionellem Trafo!

Versionen:
Edelstahlblende
LED weiß 229311
LED blau 229317



Dasar® GX53



Socket/Leuchtmittel:
GX53/GX53 EnergySaver (excl.)
9W max.
oder LED GX53, 1,2W

Material:
Aluminium
Blende Edelstahl 316

Maße:
Ø/H: 8,3/8 cm
Blenden-Ø: 13 cm

Zubehör/Lieferumfang:
Einbautopf (incl.)

Versionen:
Edelstahlblende 229360

Dasar® Up Design by CDC



Socket/Leuchtmittel:
E27/EnergySaver (excl.)
bis max. Ø/L: 4,8/13 cm
15W max.

Material:
Aluminium/PC
Blende Edelstahl 316

Maße:
Ø/H: 13,3/27 cm
Kopf-Ø/H: 6,2/10,7 cm

Zubehör/Lieferumfang:
Einbautopf (incl.)

Versionen:
edelstahl 229350



Dasar® 215 Drive



Socket/Leuchtmittel:
E27/EnergySaver (excl.)
bis max. Ø/L: 4,5/13 cm
11W max.

Material:
Aluminium
Blende Aluguss

Maße:
Ø/H: 21/25 cm

Zubehör/Lieferumfang:
Einbautopf (incl.)

Versionen:
anthrazit

229205





Dasar® 260 QRB111 mit
passendem PowerLED QRB 10W
Leuchtmittel s. Seite 194.



Adjust QRB111



Sockel/Leuchtmittel:
G53/QRB111 (excl.)
50W max.

Material:
Aluminium
Blende Edelstahl 304

Maße:
Ø/H: 19/13,5 cm (rund)
L/B/H: 19/19/13,5 cm (quadr.)

Zubehör/Lieferumfang:
Einbautopf (incl.)
K-Trafo (incl.)

Hinweis:
Nicht geeignet für Dichrofilter!

Versionen:
Edelstahlblende
rund 227090
quadratisch 227092

Dasar® 260 QRB



Sockel/Leuchtmittel:
G53/QRB111 (excl.)
100W max.

Material:
Aluminium
Blende Edelstahl 316

Maße:
Ø/H: 27/32 cm (rund)
L/B/H: 27/27/32 cm (quadr.)

Zubehör/Lieferumfang:
Einbautopf (incl.)
K-Trafo (incl.)
Diffusoreinsatz (excl.)

Hinweis:
Diffusoreinsatz Ø: 19 cm
Abstrahlwinkel: 50°

Versionen:
rund 229220
quadratisch 229224

Diffusoreinsatz
schwarz 229241

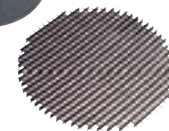



Dasar® ES111



Sockel/Leuchtmittel:
GU10/ES111 (excl.)
75W max.

Material:
Aluminium
Blende Edelstahl 316

Maße:
Ø/H: 21,5/16 cm (rund)
L/B/H: 21,5/21,5/16 cm (quadr.)

Zubehör/Lieferumfang:
Einbautopf (incl.)
Diffusoreinsatz (excl.)

Hinweis:
Diffusoreinsatz Ø: 14 cm
Abstrahlwinkel: 50°

Versionen:
rund 229230
quadratisch 229234

Diffusoreinsatz
schwarz 229240



Dasar® 215 UNI



Sockel/Leuchtmittel:
E27/EnergySaver (excl.)
bis max. Ø/L: 4,5/13,4 cm
11W max.
oder PAR30, 75W max.
oder PAR38, 80W max.

Material:
Aluminium
Blende Edelstahl 316

Maße:
Ø/H: 21,5/22,5 cm (rund)
L/B/H: 21,5/21,5/22,5 cm (quadr.)

Zubehör/Lieferumfang:
Einbautopf (incl.)
Diffusoreinsatz (excl.)

Hinweis:
Diffusoreinsatz-Ø: 14 cm
Abstrahlwinkel: 50°

Oberflächentemperatur:
EnergySaver = 48°C
PAR30 = 119°C
PAR38 = 108°C

Versionen:
rund 229200
quadratisch 229204

Diffusoreinsatz
schwarz 229240

Dasar® 260 UNI



Sockel/Leuchtmittel:
E27/EnergySaver (excl.)
bis max. Ø/L: 5,2/17,3 cm
24W max.

Material:
Aluminium
Blende Edelstahl 316

Maße:
Ø/H: 27/31,5 cm (rund)
L/B/H: 27/27/31,5 cm (quadr.)

Zubehör/Lieferumfang:
Einbautopf (incl.)
Diffusoreinsatz (excl.)

Hinweis:
Diffusoreinsatz-Ø: 19 cm
Abstrahlwinkel: 50°

Versionen:
rund 229210
quadratisch 229214

Diffusoreinsatz
schwarz 229241





HiEFFICIENT
PROFIlight.

Hocheffiziente Profi-Leuchten für gewerbliche Anwendungen.



Adjust HQI 70



HiEFFICIENT
PROFIlight.

Socket/Light Source:
G12/HQI-T; CDM-T (excl.)
70W

Versions:
rund 228240
quadratisch 228244

Material:
Aluminium
Blende Edelstahl 304

Maße:
Ø/H: 26,5/20 cm (rund)
L/B/H: 26,5/26,5/20 cm (quadr.)

Zubehör/Lieferumfang:
Einbautopf (incl.)
KVG (incl.)



Dasar® HIT-T 70W/150W



HiEFFICIENT
PROFIlight.

Socket/Light Source:
G12/HQI-T; CDM-T (excl.)
70/150W

Versions:
70W
rund 229270
quadratisch 229274

Material:
Aluminium
Blende Edelstahl 316

Maße:
Ø/H: 26/30 cm (rund)
L/B/H: 27/27/32 cm (quadr.)

Zubehör/Lieferumfang:
Einbautopf (incl.)
KVG (incl.)







HiEFFICIENT
PROFilight.

Hocheffiziente Profi-Leuchten für gewerbliche Anwendungen.



Dasar® HIT-DE 150W asymmetrisch

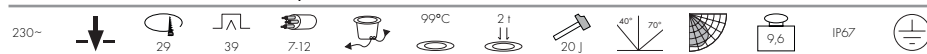

HiEFFICIENT
PROFilight.

Socket/Leuchtmittel:
Rx7s/HQI-TS; CDM-TS (excl.)
150W

Hinweis:
Asymmetrischer Reflektor

Versionen:
rund 229300
quadratisch 229304

Material:
Aluminium
Blende Edelstahl 316

Maße:
Ø/H: 26/30 cm (rund)
L/B/H: 27/27/32 cm (quadr.)

Zubehör/Lieferumfang:
Einbautopf (incl.)
KVG (incl.)



Dasar® HQI Square 70W asymmetrisch



HiEFFICIENT
PROFilight.

Socket/Leuchtmittel:
Rx7s/HQI-TS (excl.)
70W

Hinweis:
Asymmetrischer Reflektor

Versionen:
edelstahl 229294

Material:
Aluminium/Edelstahl 316

Maße:
L/B/H: 25,5/25,5/15,5 cm

Zubehör/Lieferumfang:
Einbautopf (incl.)
KVG (incl.)



Dasar® T5-14



Socket/Leuchtmittel:
G5/T5 EnergySaver (excl.)
14W

Versioenen:
edelstahl

230100

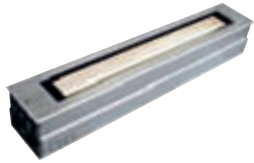

Material:
Aluminium/Edelstahl 316

Maße:
L/B/H: 70/12/9,7 cm
Blenden-L/B: 70/12 cm

Zubehör/Lieferumfang:
Einbautopf (incl.)
EVG (incl.)

Dasar® T5-21



Socket/Leuchtmittel:
G5/T5 EnergySaver (excl.)
21W

Versioenen:
edelstahl

230110



Material:
Aluminium/Edelstahl 316

Maße:
L/B/H: 100/12/9,7 cm
Blenden-L/B: 100/12 cm

Zubehör/Lieferumfang:
Einbautopf (incl.)
EVG (incl.)



Dasar® LED-T Bodenprofil



Socket/Leuchtmittel:
G13/LED-T Tube (excl.)
6W

Hinweis:
Nur zu verwenden mit Leuchtmittel
LED-T Tube!
Leuchtmittel LED-T Tube bitte separat
bestellen (s. rechts).

Versioenen:
edelstahl

230130

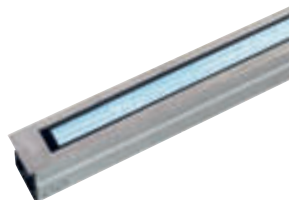

Material:
Aluminium/Edelstahl 316

Maße:
L/B/H: 116,5/12/9,7 cm
Blenden-L/B: 116,5/12 cm

Zubehör/Lieferumfang:
Einbautopf (incl.)
Netzteil (incl.)

LED-T Tube



Socket/Leuchtmittel:
G13/LED (incl.)
6W gesamt

Hinweis:
Nicht für gängige T8-Leuchstoff-
röhrenfassungen geeignet! Nur zu
verwenden mit LED-T Leuchten!

Material:
Acryl

Versioenen:
LED weiß 550481
LED warmweiß 550482

Maße:
Ø/L: 2,6/100 cm

pro Stück





LED Strips Outdoor 100, Superflux

24V= LED 72 Stk. +A 60° 0,7 IP55



Leuchtmittel:
SuperFlux LED (incl.)
6W pro Strip

Material:
Aluminium/Kunststoff

Maße:
L/B/H: 100/2,5/1,5 cm
Zuleitungs-L: 10 cm

Zubehör/Lieferumfang:
Netzteil (excl.)

Hinweis:
Strips in Aluprofil, in Kunstharz
vergossen mit jeweils einem Stecker
und einer Kupplung ausgestattet!
Dimmbar mit Wandler und Netzteil
24V= (s. Seiten 184 und 188).
Bei einer Leistung >50W muss neu
angespeist werden!

Versionen:
LED weiß 229811
LED warmweiß 229812
LED blau 229817

Einspeiserkabel für LED Strips Outdoor 100, Superflux

24V= IP65



Betrieblast:
50W max.

Maße:
Kabel-L: 5 m

Hinweis:
Für LED Strips Outdoor (229811,
229812 und 229817).

Versionen:
4polig 229821

Verbindungskabel für LED Strips Outdoor 100, Superflux

24V= IP65



Betrieblast:
50W max.

Maße:
Kabel-L: 1 m

Hinweis:
Für LED Strips Outdoor (229811,
229812 und 229817).

Versionen:
4polig 229820

Trafo Lichtfarben

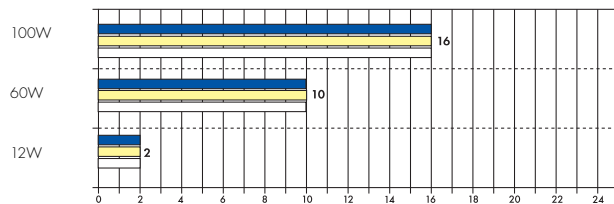

max. Anzahl der LED Strips Outdoor 100, Superflux

Trafo Lichtfarben

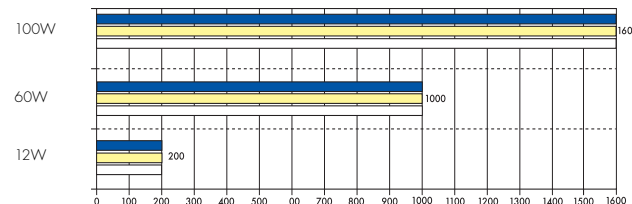

max. Länge der LED Strips Outdoor 100, Superflux in cm



LED Strips Outdoor 100 RGB 3in1

24V LED 40 Stk.



Leuchtmittel:
3in1 RGB LED (incl.)
10,5 W pro Strip

Material:
Aluminium/Kunststoff

Maße:
L/B/H: 100/2,5/1,5 cm
Zuleitungs-L: 10 cm

Zubehör/Lieferumfang:
Netzteil (excl.)
Steuergerät (excl.)

Hinweis:
Betriebstemperatur:
-5°C bis + 50°C.
Strips in Aluprofil, in Kunstharz vergossen mit jeweils einem Stecker und einer Kupplung ausgestattet!
Steuerbar z.B. mit PowerLIM® 24V (470521) oder EasyLIM® (470503) oder LIM2® Steuerung (470531) und Wandler (470509).
3in1 Technik zur optimalen Lichtmischung!
Bei einer Leistung >50W muss neu eingespeist werden!

Versionen:
LED RGB 229813



Einspeiserkabel für LED Strips Outdoor 100 RGB 3in1

24V IP65



Betriebslast:
50W max.

Maße:
Kabel-L: 5 m

Hinweis:
Für RGB Strips Outdoor (229813).

Versionen:
5polig 229803

Verbindungskabel für LED Strips Outdoor 100 RGB 3in1

24V IP65



Betriebslast:
50W max.

Maße:
Kabel-L: 1 m

Hinweis:
Für RGB Strips Outdoor (229813).

Versionen:
5polig 229804

Befestigungsclip V2A für alle LED Strips Outdoor

24V IP65



Hinweis:
Zur einfachen Verlegung der LED Strips Outdoor.

Versionen:
25 Stk. 229802

Trafo

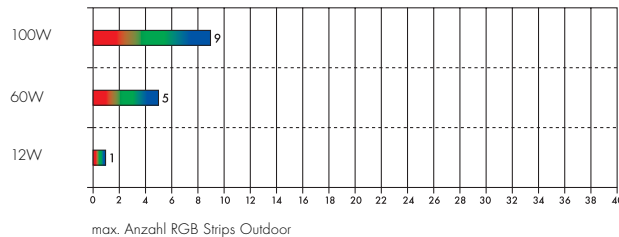

Trafo

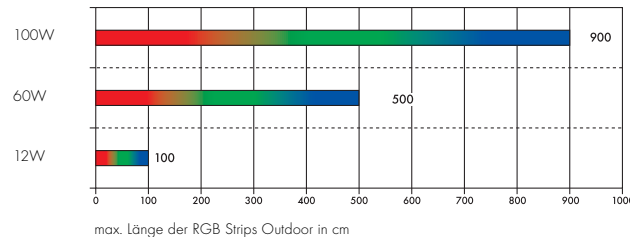

Anschlussschema 5polig:
Verbindungsleitungen belastbar bis maximal 50W.

Achtung!
Bei größeren Längen muss zusätzlich parallel eingespeist werden!

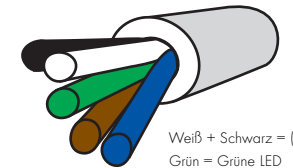

Weiß + Schwarz = (+)
Grün = Grüne LED
Braun = Rote LED
Blau = Blaue LED

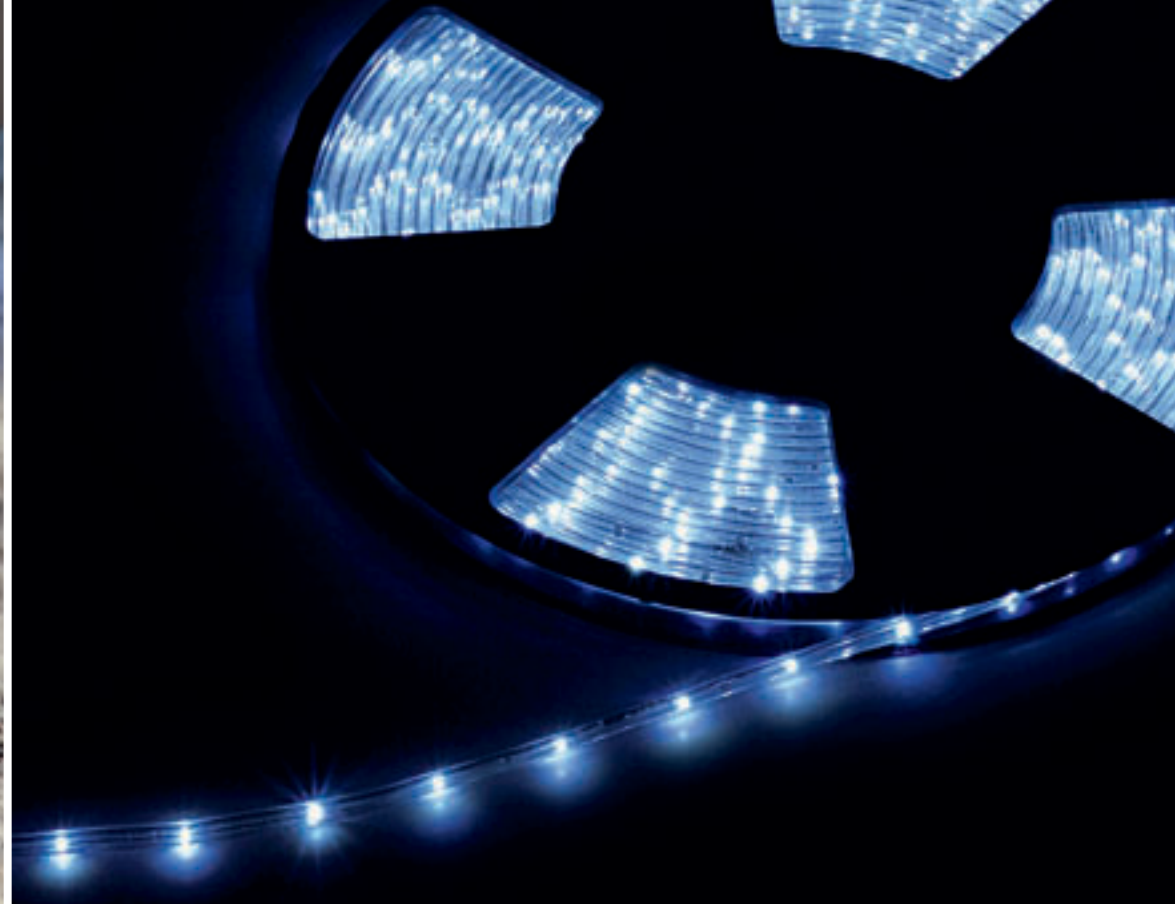

Tubelight LED, 10 m

24=  360 Stk.  +A  +A   IP55



Leuchtmittel:
LED (incl.)
24W pro Strip

Maße:
L/B/H: 1000/0,55/0,35 cm
Zuleitungs-L: 50 cm
Minimaler Biegeradius: 1,3 cm
LED Abstand: 2,8 cm
Trennbar alle 16,7 cm.

Zubehör/Lieferumfang:
LED Konverter (excl.)

Hinweis:
Verwendbare Netzteile (z.B. 470506 oder 470500) s. Seite 188.
Dimmbar mit Netzteil (470540).
Nicht verlängerbar!

Versionen:

LED weiß	233001
LED warmweiß	233002
LED blau	233007

Montageclips für Tubelight LED



Maße:
L/B/H: 1,8/1/1,5 cm

Versionen:
weiß, 100 Stk.

233010

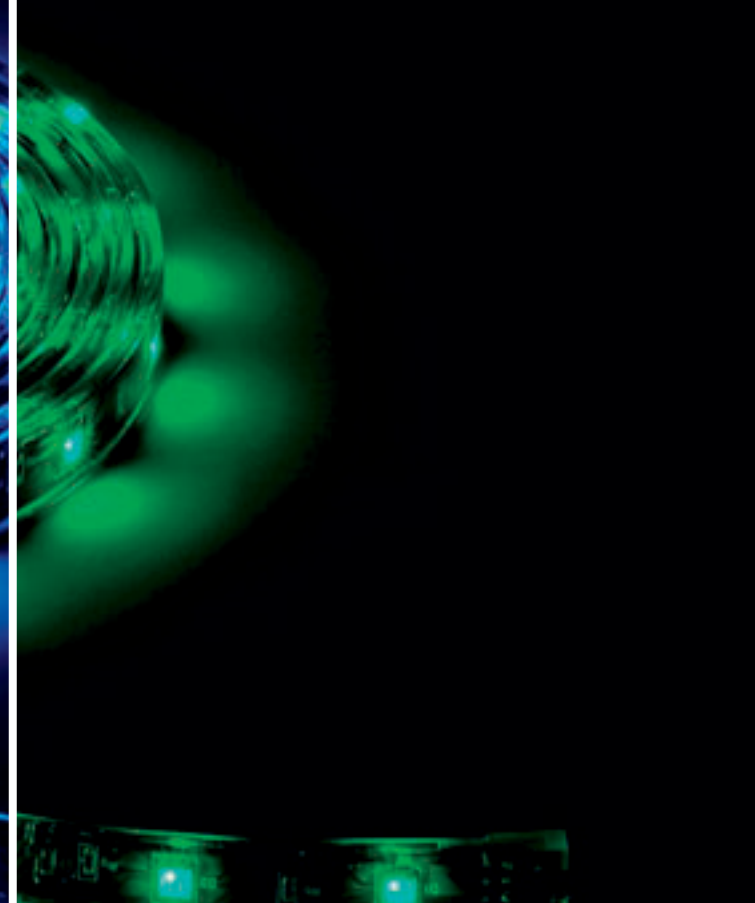
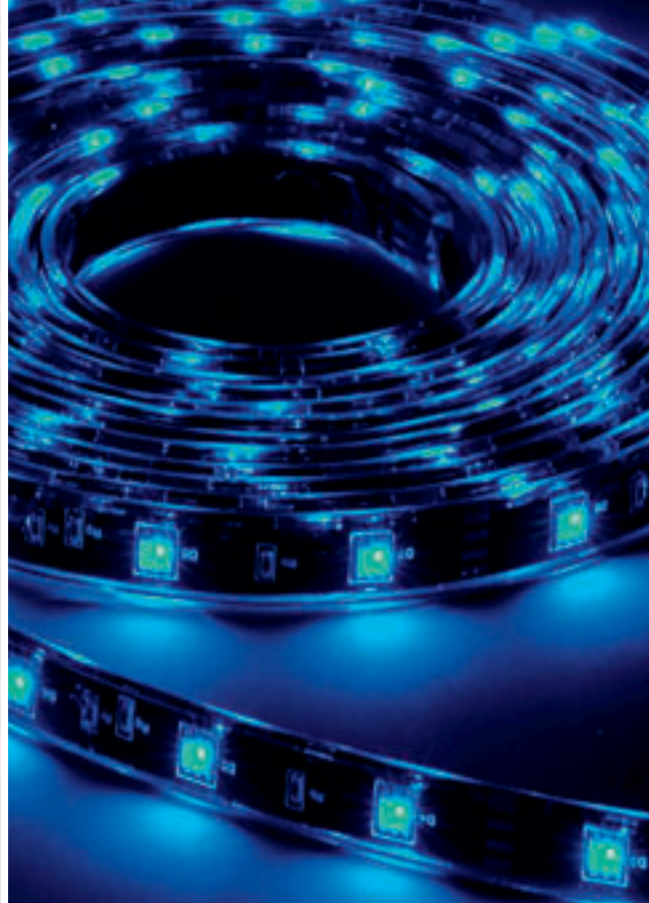
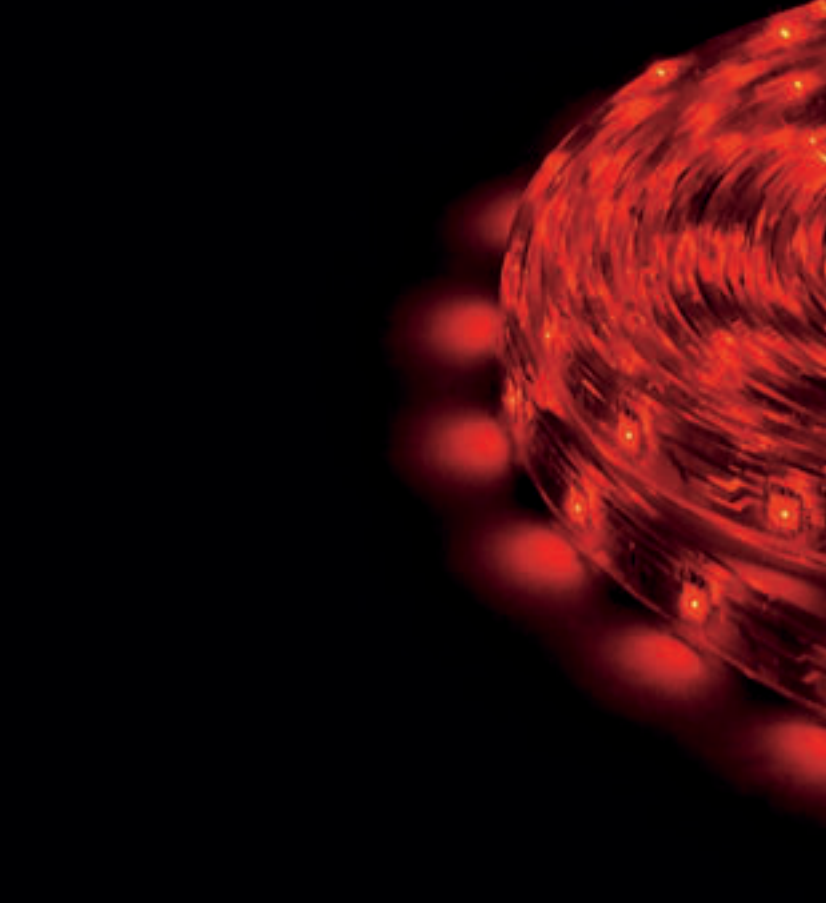

Einspeise-Set für Tubelight LED

24=



Betriebslast:
2A max.

Maße:
Kabel-L: 150 cm

Zubehör/Lieferumfang:
Mittelverbinder (incl.)
Endkappe (incl.)
3 Stk. Schrumpfschlauch (incl.)

Versionen:
Einspeise-Set

233011

IP55 LED Flexstrip RGB, 5 m

12= IP55



Leuchtmittel:
3in1 RGB LED (incl.)
25W pro Rolle

Material:
Kunststoff

Maße:
L/B/H: 500/1,6/0,5 cm
Zuleitungs-L: 50 cm
trennbar alle 10 cm.
minimaler Biegeradius: 3,75 cm

Zubehör/Lieferumfang:
Steuergerät (excl.)
Netzteil (excl.)

Hinweis:
Strip in Silikon eingebettet.
Steuerbar z.B. mit EasyLIM®
(470503) und Netzteil 60W
(470508) oder LIM2® Steuerung
(470531) und Wandler (470509).
Rückseite mit Klebeband ausgestattet.
Nicht verlängerbar!

Versionen:
LED RGB, farbsteuherbar 550663



IP55 LED Flexstrip, 5 m



Leuchtmittel:
LED (incl.)
24W pro Strip

Material:
Kunststoff

Maße:
L/B/H: 500/1,1/0,5 cm
Trennbar alle 5 cm
Zuleitungs-L: 50 cm

Zubehör/Lieferumfang:
Netzteil (excl.)

Hinweis:
12V= Netzteil für Silikon IP55
Flexstrips (z. B.: 470508).
Maximal 2 Strips pro Netzteil.
Offenes Kabelende.
Rückseite mit Klebeband ausgestattet.
Nicht verlängerbar!

Versionen:
weiß 550661
warmweiß 550662
grün 550665

gelb 550664
rot 550666
blau 550667

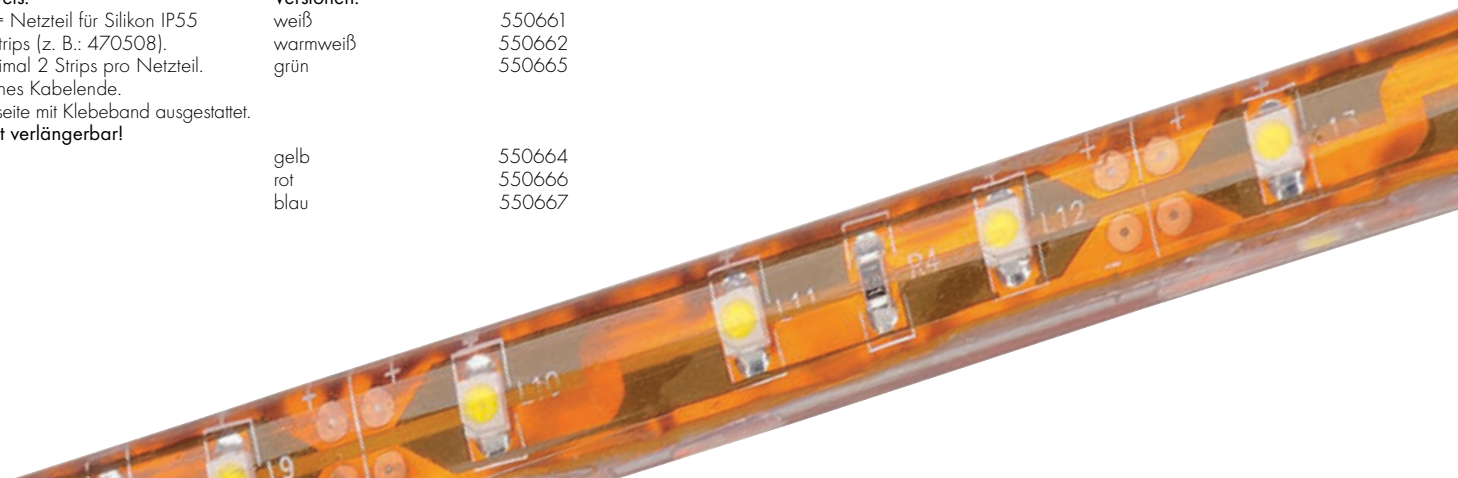

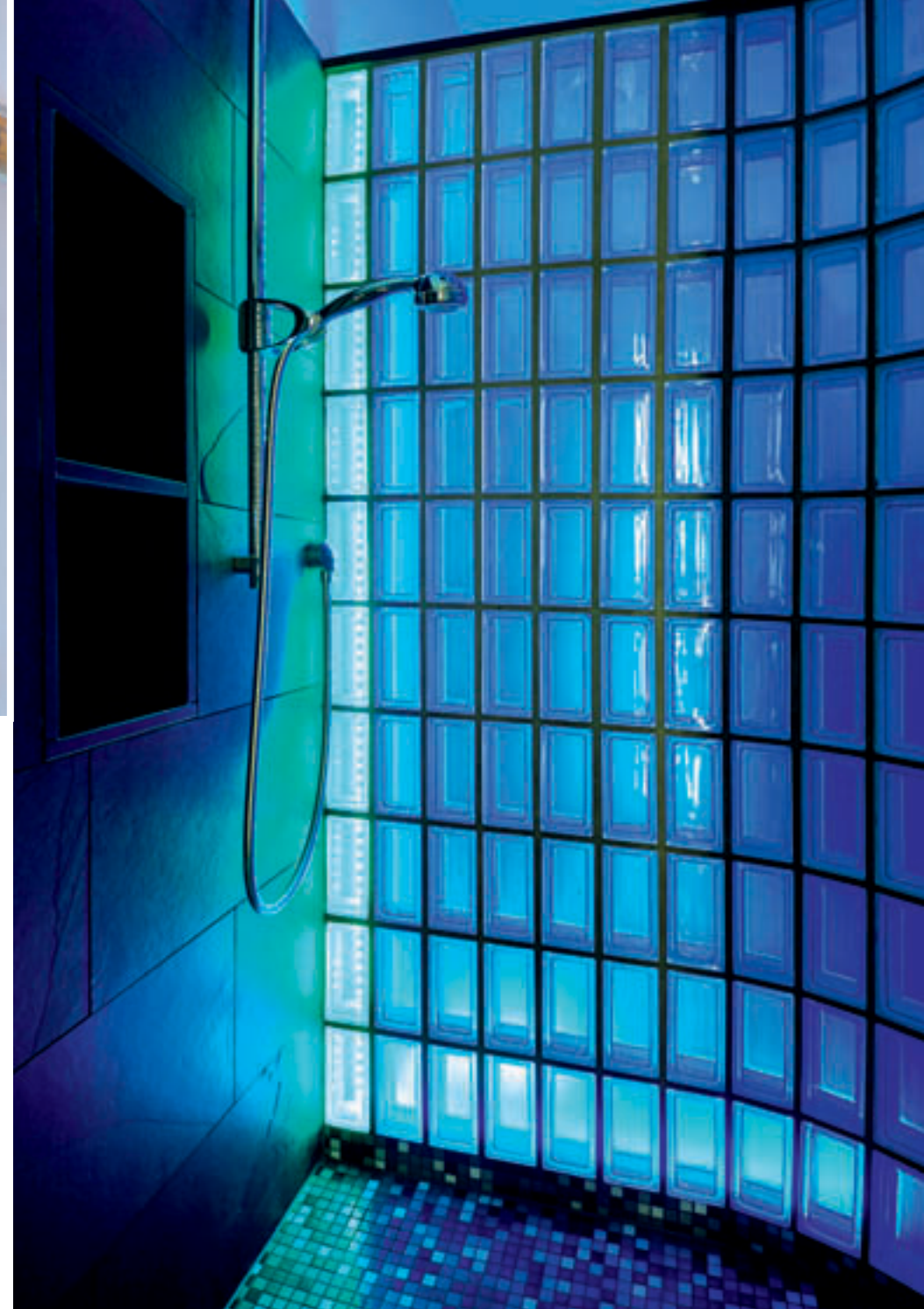

IP55 LED Flexstrip RGB 3in1, 3 m

24W  120 S_{ik}.     120°  0,28  IP55

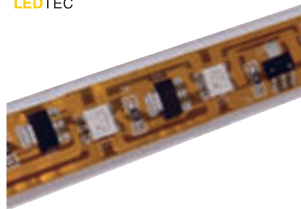

Leuchtmittel:
3in1 RGB LED (incl.)
34W pro Rolle

Maße:
L/B/H: 300/1,5/0,5 cm
Zuleitungs-L: 50 cm
trennbar alle 12,5 cm.
minimaler Biegeradius: 3,75 cm

Zubehör/Lieferumfang:
Steuergerät (excl.)
Netzteil (excl.)

Hinweis:
Strip in Silikon eingebettet.
Steuerbar z.B. mit PowerLIM® 24V= (470521) oder EasyLIM® (470503) oder LIM2® Steuerung (470531).
Befestigung z.B. mit Befestigungsclips (550191) oder doppelseitigem Klebeband (220000).
Nicht verlängerbar!

Versionen:
LED RGB, farbsteuerbar 229793

Prinzipdarstellung

Anwendung mit EP1 Dimmer 1-10V und 3 Kanal Wandler

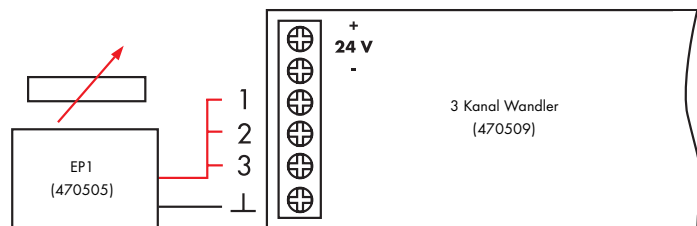

Prinzipdarstellung

Anwendung mit Easy LIM® Steuergerät und Netzteil

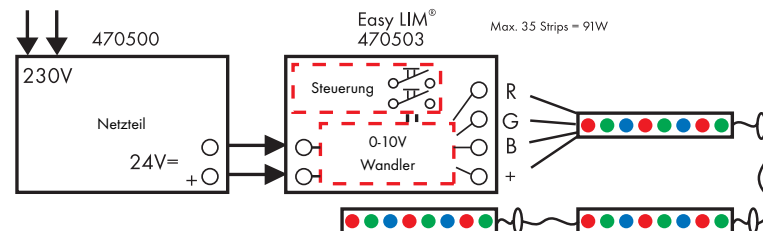

PWM Wandler 3Kanal 12V/24V



Spezifikation:
ta: 50°C
tc: 70°C

Maße:
L/B/H: 17/4/3 cm

Hinweis:
Zum Ansteuern von 12V/DC und 24V/DC RGB Strips.
Input 3x 1-10V/Output 3x 1,4A.
Max. Ausgangsleistung/Kanal:
12V/DC: 16,6W
24V/DC: 33,3W

Versionen:
470509

Easy LIM® Steuergerät

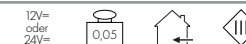

Spezifikation:
Bei 12V= max. 15W/Kanal
Bei 24V= max. 31W/Kanal

Maße:
L/B/H: 18,5/4,5/1,9 cm

Zubehör/Lieferumfang:
Mit eingebautem Wandler auf RGB Ausgangssignal.

Hinweis:
Integrierter PWM Controller, acht fest programmierte Programme und Zeiten, Memoryfunktion, Anschluss für externe Tasten, Anschluss an 12V= oder 24V= Netzteil für LED. Max. Belastung 4A gesamt

Versionen:
470503

PWM Wandler 1Kanal 12V/24V



Spezifikation:
ta: 50°C
tc: 70°C

Maße:
L/B/H: 17/4/3 cm

Hinweis:
Zum Ansteuern von 12V/DC und 24V/DC single colour Strips Anwendungen.
Unabhängiger Konverter
Max. Ausgangsleistung/Kanal:
12V/DC: 50W max.
24V/DC: 100W max.

Versionen:
470550

EP1 DIMMER 1-10V

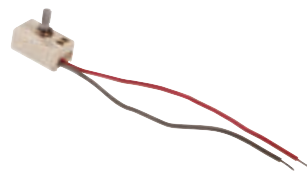
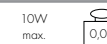

Maße:
L/B/H1/H2: 2,3/3,9/2/3,6 cm
Achsen-Ø: 0,6 cm

Hinweis:
Für den Anschluss an Steuerungen mit 1-10V Steuerspannung.

Versionen:
470505

Das LIM2® 4-Kanal Steuergerät ermöglicht Einstellung und Abruf von Lichtfarbe oder Lichtniveau auf Tastendruck. Vier Leuchtengruppen mit digitalen Betriebsgeräten für eine Steuerspannung von 1-10 Volt (z.B. Leuchtstofflampen, Niedervolt Halogen- oder LED Applikationen) lassen sich ansteuern. Vier Ablaufprogramme sind bereits im System fest vorprogrammiert. Vier weitere Programme mit acht Lichtszenen sind frei programmierbar. Auch dynamische Abläufe der eingestellten Lichtszenen sind dank wählbarer Stand- und Überblendzeiten möglich. Weitere Features sind Panikschaltung, externer Schalteingang, variable Zeitintervalle, u.v.m. Ein komfortables System, das keine Systemkenntnisse verlangt und auch vom Laien problemlos bedient werden kann.

LIM2® Steuergerät

230~



LIM®



Material:
Aluminium/Kunststoff

Maße:
B/H/T: 11,7/3,7/9,7 cm

Zubehör/Lieferumfang:
Unterputzgehäuse (incl.)
IR-Empfänger an der Gehäusevorderseite (incl.)

Hinweis:
4x 1-10V Steuerspannung.
Mit LCD-Display.
Optional über Fernbedienung steuerbar.
Unterputzeinbau möglich.
Kurzschlussfest.

Versionen:
alu natur 470531

Fernbedienung für LIM2®

2x
AA 1,5V



LIM®



Maße:
L/B/H: 17,8/4,3/2 cm

Zubehör/Lieferumfang:
Batterien (excl.)
IR-Empfänger (incl.)

Hinweis:
Infrarot Fernbedienung zum steuern der LIM2® Steuerung.

Versionen:
Infrarot Fernbedienung 470530

Prinzipdarstellung

Anwendung mit LIM2® Steuerung, Netzteil 100W und 3 Kanal Wandler.

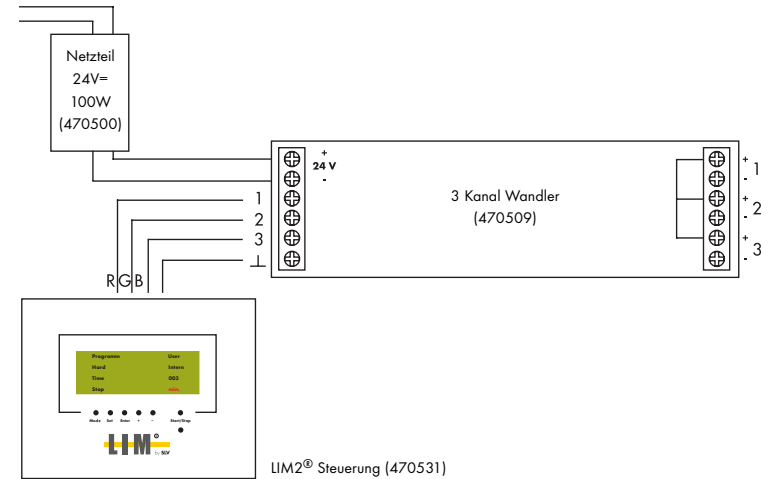



Power LIM® RGB Mastersteuerung 24V=



Spezifikation:
Ausgangsleistung 20W/Kanal
60W max.

Maße:
L/B/H: 18,5/13/3,5 cm

Zubehör/Lieferumfang:
Netzteil integriert

Hinweis:
Optional mit Fernbedienung
(470520).
Für LED Produkte mit 24V Konstanzspannung.

Versionen: 470521

Die Power LIM® Mastersteuerung 24V ist geeignet für RGB LED Strip Outdoor (229813), RGB LED Strip (550320), RGB Flex LED Roll (550433) und IP55 LED Flexstrip (229793). Erweiterung mit bis zu neun Slavesteuerungen. Drei festeingestellte Programme. Jede Farbe kann über einen Taster gedimmt werden. Einfache Handhabung.

Prinzipschaltbild

Power LIM® 24V Master und Slave
Bei einer Leistung >50W muss neu eingespeist werden.

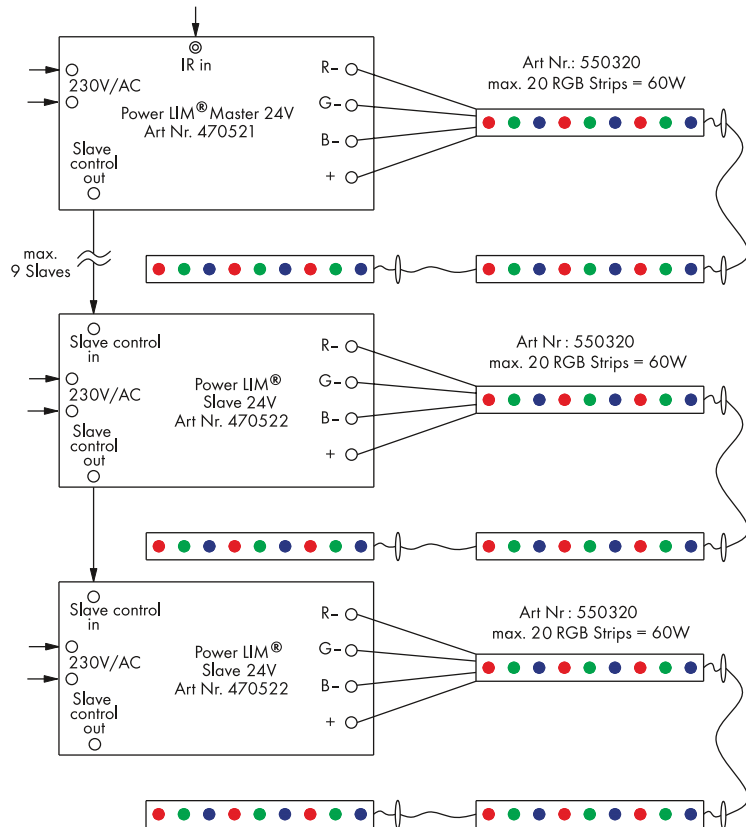

Power LIM® RGB Slavesteuerung 24V=

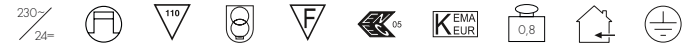

Spezifikation:
Ausgangsleistung 20W/Kanal
60W max.

Maße:
L/B/H: 18,5/13/3,5 cm

Zubehör/Lieferumfang:
Netzteil integriert
1,2 m Steuerleitung zur Verbindung
mit der Mastersteuerung (incl.)

Hinweis:
Zur Erweiterung der Mastersteuerung
(470521).
Für LED Produkte mit 24V Konstanzspannung.

Versionen: 470522

Fernbedienung für Power LIM® Mastersteuerungen



Maße:
L/B/H: 17,8/4,8/1,9 cm

Zubehör/Lieferumfang:
IR-Empfänger (incl.)
Batterien (excl.)

Hinweis:
Infrarot Fernbedienung zum Steuern
der RGB Mastersteuerungen
(470521 und 470523).

Versionen: 470520



Prinzipschaltbild

Power LIM® 350mA Master und Slave
Bei einer Leistung >50W muss neu eingespeist werden.

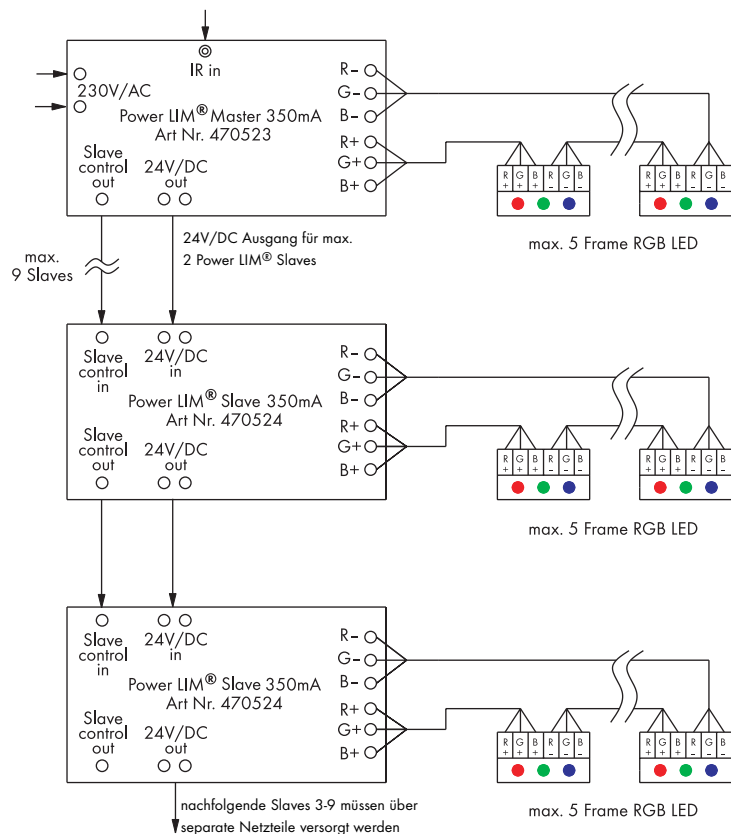

Power LIM® RGB Mastersteuerung 350mA



Spezifikation:
Ausgangsleistung 7W
Kanal, 21W max.

Maße:
L/B/H: 18,5/13/3,5 cm

Zubehör/Lieferumfang:
Netzteil (incl.)

Hinweis:
Für 1W PowerLED.
Optional mit Fernbedienung
(470520).

Versionen:
350 mA 470523

Die Power LIM® LED Mastersteuerung 350mA mit integriertem Netzteil. Geeignet zum Betrieb von PowerLED mit 350mA Konstantstrom, z.B. Anschluss von max. 5 RGB LED Frames (111263). Erweiterbar mit bis zu neun Slave-steuergeräten (470524), wobei die ersten zwei Slave Geräte die 24V= Spannungsversorgung des Master Gerätes nutzen können. Drei festeingestellte Programme abrufbar und eine statische Farbe über Taster einstellbar.

Power LIM® RGB Slavesteuerung 350mA/21,3W



Maße:
L/B/H: 17,5/7,8/3,5 cm

Zubehör/Lieferumfang:
Netzteil (excl.)
1,2 m Steuerleitung zur Verbindung
mit der Mastersteuerung (incl.).

Hinweis:
Zur Erweiterung der Mastersteuerung
(470523) für PowerLED mit 350mA
Konstantstrom, max. 5x 1W PowerLED
pro Kanal, z.B. Anschluss von max. 5
RGB LED Frames (111263).

Versionen:
350 mA 470524



Netzteil für LED 12W, 24V=



Maße:
L/B/H: 8,5/4/2,3 cm

Versionen:
24V, 12W

470502

Netzteil für LED 60W, 24V=



Maße:
L/B/H: 17,5/7,8/3,5 cm

Versionen:
24V, 60W

470506

Netzteil für LED 100W, 24V=

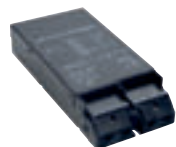

Maße:
L/B/H: 18,2/8,8/3,5 cm

Versionen:
24V, 100W

470500

Prinzipdarstellung

Parallelschaltung bei großen Leistungen.
Bei einer Leistung >50W muss neu eingespeist werden.

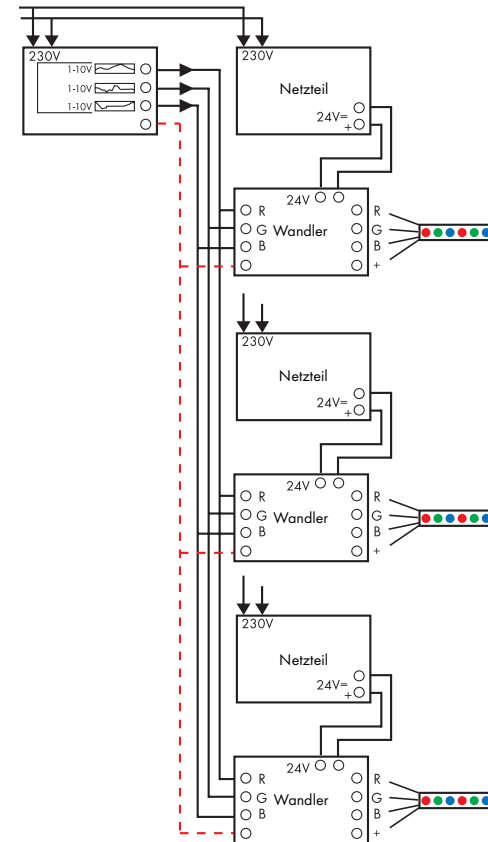



Energie-Pack

230~



IP54



Maße:

L/B/H: 3,5/12/12 cm
Erdspeiß-L: 50 cm

Zubehör/Lieferumfang:

Erdspeiß (incl.)
Montageschrauben (incl.)

Hinweis:

Nicht für den Außenbereich geeignete Trafos können im Energie-Pack untergebracht werden.

Hinweis:

4 Schutzkontaktsteckdosen
230V/16A max. mit Klappdeckel.
3 Ausgänge für metrische Kabelverschraubungen nach EN 50262 M 12 (Kabel-Ø: 9-17 mm).
1 Eingang für metrische Kabelverschraubung nach EN 50262 M 25 (Kabel-Ø: 9-17 mm).

Versionen:

Energie-Pack 227000

8-Kanal Funksender

12~



Maße:

L/B/H: 7,8/4,1/1,4 cm

Zubehör/Lieferumfang:

Batterie (incl.)

Hinweis:

Für max. zwei 4-Kanal Empfänger (410850) s. unten.
Reichweite außen: ca. 50 m,
Reichweite innen: ca. 30 m.
Codierung frei wählbar.

Versionen:

schwarz 410851

4-Kanal Empfänger

230~



IP54



Maße:

L/B/H: 12,1/8/5,9 cm

Hinweis:

Max. Last pro Kanal 900W.
2 Schließerkontakte und 2 Wechslerkontakte, Codierung frei wählbar.

Versionen:

hellgrau 410850

Stockschrauben, 8 mm, Edelstahl, 3er-Set



Material:
Edelstahl

Maße:
Ø/L: 0,8/8 cm

Zubehör/Lieferumfang:
Hutmutter (incl.)
Dübel (incl.)
Unterlegscheiben (incl.)

Hinweis:
Für Otos, Otos Glas, Pol IP54 und
New Pol Standleuchten.

Versionen:
M8 Gewinde 228753

Stockschrauben, 6 mm, Edelstahl, 3er-Set



Material:
Edelstahl

Maße:
Ø/L: 0,6/8 cm

Zubehör/Lieferumfang:
Hutmutter (incl.)
Dübel (incl.)
Unterlegscheiben (incl.)

Hinweis:
Für Alpa II, Alpa Cone, Belpa II,
Myra und Ova Standleuchten.

Versionen:
M6 Gewinde 228752

Betonanker-Set Edelstahl

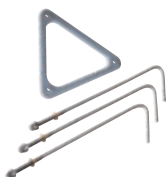

Material:
Edelstahl

Maße:
L: 20 cm

Zubehör/Lieferumfang:
Hutmutter (incl.)

Hinweis:
Für Alpa II, Alpa Cone, Belpa II,
Myra und Ova Standleuchten.

Versionen:
M6 Gewinde 228712

Anschlussbox rund



IP55



Maße:
Ø1/Ø2/H: 11,5/15,5/4,6 cm

Zubehör/Lieferumfang:
Klemme (incl.)

Hinweis:
Für die Verkabelung im Außenbereich.
Passend auch für die Aufnahme des
Treibers (464108) siehe rechts.

Versionen:
schwarz 229260

Trafo box IP67



Maße:
L/B/H: 29,5/4,5/6 cm

Material:
Kunststoff

Hinweis:
Passend für elektronische Komponenten mit den max. Maßen:
L/B/H: 18,5/4,0/3,5 cm,
z.B. LED Treiber 12W (464110)
siehe rechts oder E-Trafo FN 03
s. Seite 192.

Versionen:
schwarz 229261

Verbindungsbox IP67



Maße:
L/B/H: 25/4,5/6 cm

Material:
Kunststoff

Versionen:
schwarz 229262

Verbindungsbox IP68 3-polig



Maße:
Ø/L: 2,7/11,5 cm

Versionen:
3-polig 228730

Verbindungsbox IP68 5-polig

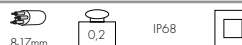

Maße:
Ø/L: 3,2/13 cm

Versionen:
5-polig 228725

LED Treiber 3W, 350mA



Spezifikation:
Leistung 3W max.
Ausgangsstrom 320mA

Maße:
L/B/H: 5,5/4/2 cm

Hinweis:
Für den Anschluss von bis zu 3
PowerLED, 350mA.
Mit Zugentlastung.
Passt in die Anschlussbox (229260).

Versionen:
weiß 464108

LED Treiber 12W, 350mA



Spezifikation:
Leistung 12W max.

Maße:
L/B/H: 16,5/4/3 cm

Hinweis:
Für den Anschluss von bis zu 10
PowerLED, 350mA.
Mit Zugentlastung.
Passt in die Trafobox IP 67 (229261).

Versionen:
weiß 464110

LED Treiber 18W, 350mA



Spezifikation:
Leistung 18W max.
ta: 50°C

Maße:
L/B/H: 14/6,8/3,5 cm

Hinweis:
Für den Anschluss von bis zu 15
PowerLED, 350mA.
Mit Zugentlastung.
Mit Buchse für Steckerleiste.

Versionen:
weiß 464111

Steckerleiste 111850

Netzteil für LED 12W, 12V=



Maße:
L/B/H: 8,5/4/2,3 cm

Versionen:
12V, 12W

470507

Netzteil für LED 60W, 12V=



Maße:
L/B/H: 18,2/8,8/3,5 cm

Versionen:
12V, 60W

470508

F.N. Minitrafo 2



THE PROFESSIONAL
FN
LIGHT



Maße:
L/B/H: 8,5/4,2/2,2 cm

Versionen:
10-60VA

461062

Hinweis:
Reversibler Übertemperatur-Schalter
LF: $\cos \varphi = 0,98$, $t_a = 50^\circ\text{C}$.
Sekundäranschluss: 1 Schraubklemmenpaar.

E-Trafo F.N. 03



THE PROFESSIONAL
FN
LIGHT



Maße:
L/B/H: 16,6/3,9/3,3 cm

Versionen:
50-150VA

461157

Hinweis:
Reversibler Übertemperatur-Schalter
 $t_a = 50^\circ\text{C}$.
Sekundäranschluss:
3 Schraubklemmenpaare.

Die hier abgebildeten elektronischen Trafos sind Sicherheitstransformatoren in Kompaktbauweise. Sie sind leerlauf- und kurzschlussfest, sowie überlastsicher. Die elektronischen Transformatoren unseres Lieferprogramms sind mit handelsüblichen Phasenabschrittdimmern zu betreiben. Beachten Sie dazu die Hinweise der Hersteller.

Bitte beachten Sie: Bei elektronischen Transformatoren darf eine Leitungslänge von 2 m grundsätzlich aus Gründen der Störstrahlung nicht überschritten werden. Nicht geeignet für Seilssysteme.

Bitte beachten Sie: Konventionelle Transformatoren sollten zu 80 % ausgelastet werden. Die hier abgebildeten Transformatoren sind mit Phasenanschnittdimmern zu dimmen. In gedimmtem Zustand ist ein geringes Betriebsgeräusch möglich. Beachten Sie hierzu bitte die Herstellerhinweise.

IP44 Trafo 10



Maße:
L/B/H: 5,5/8/5 cm
Primärleitung mit Stecker-L: 2 m
Sekundärleitungs-L: 2 m

Versionen:
10VA

451010

Zubehör/ Lieferumfang:
Stecker (incl.)

IP44 Trafo 60



Maße:
L/B/H: 6/10/6,3 cm
Primärleitung mit Stecker-L: 2 m
Sekundärleitungs-L: 1 m

Versionen:
60VA

227160

Zubehör/ Lieferumfang:
Stecker (incl.)

IP44 Trafo 150



Maße:
L/B/H: 8/11/7,5 cm
Primärleitung mit Stecker-L: 2 m
Sekundärleitungs-L: 1 m

Versionen:
150VA

227150

Zubehör/ Lieferumfang:
Stecker (incl.)



Aquadisc (227080 s. Seite 153)
mit Octagon LED-Modul, weiß

Octagon LED 12V



Socket/Leuchtmittel:
G4/Top LED
1,5W gesamt

Maße:
L/B/H: 3/3,9/0,4 cm

Zubehör/Lieferumfang:
K-Trafo (excl.)

Hinweis:
Zum Umrüsten von dafür geeigneten
Leuchten auf LED Technik (siehe Pro-
duktbeschreibung).
Betrieb nur mit konventionellem Trafo.

Versionen:
LED weiß 550251
LED warmweiß 550252

LED Einsatz 12V

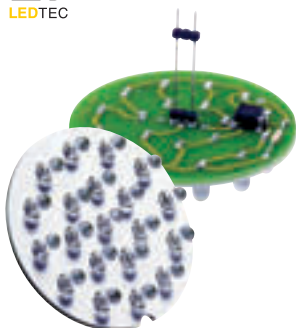

Socket/Leuchtmittel:
GX5,3/Top LED
1,4W gesamt

Maße:
Platinen-Ø: 6,4 cm

Zubehör/Lieferumfang:
K-Trafo (excl.)

Hinweis:
Zum Umrüsten von dafür geeigneten
Leuchten auf LED Technik (siehe Pro-
duktbeschreibung) z.B. für Nautic
Round, Nautic Square und Wetsy
LED 230V.
Betrieb nur mit konventionellem Trafo.

Versionen:
LED weiß, 92 lx* 227531
LED warmweiß 227532
LED blau, 96 lx* 227537

* Messung in 1 m Abstand.

PowerLED MR16



Socket/Leuchtmittel:
GU5,3/PowerLED
3x 1W

Maße:
Ø/H: 5/6 cm

Zubehör/Lieferumfang:
LED Konverter (incl.)

Hinweis:
Leuchtmittel kann mit Gleich- und mit
Wechselspannung betrieben werden.
Betrieb nur mit konventionellem Trafo
oder Netzteil (470507).

Versionen:
LED weiß 550281
LED warmweiß 550282

PowerLED MR16 5W



Socket/Leuchtmittel:
GX5,3/PowerLED
5W

Maße:
Ø/H: 5/4,8 cm

Zubehör/Lieferumfang:
LED Konverter (incl.)

Versionen:
LED weiß 6000K 550491
LED warmweiß 3500K 550492

MR16



Socket/Leuchtmittel:
GU5,3/LED
2W gesamt

Maße:
Ø/H: 5/4,8 cm

Hinweis:
Betrieb nur mit konventionellem Trafo.
Auslastung des Trafos beachten!

Versionen:
LED weiß 2W 550151
LED warmweiß 2W 550152
LED blau 2W 550157

GU10



Socket/Leuchtmittel:
GU10/LED
1,8W gesamt

Maße:
Ø/H: 5/5,5 cm

Versionen:

LED weiß	1,8W	550161
LED warmweiß	1,8W	550162
LED blau	1,8W	550167

LED QRB, einfarbig

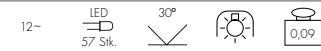

Socket/Leuchtmittel:
G53/LED
4,5W gesamt

Maße:
Ø/H: 11,1 cm

Hinweis:
Betrieb nur mit konventionellem Trafo.

Versionen:

LED weiß	550121
LED warmweiß	550122

LED GU10, 5W



Socket/Leuchtmittel:
GU10/LED
5W

Material:
Aluminium/PC

Maße:
Ø/H: 5/7,5 cm

Zubehör/Lieferumfang:
LED Konverter (incl.)

Hinweis:
Aufgrund der spezifischen Gehäuseform nicht für den Einsatz in allen GU10-Leuchten geeignet. Auskunft erteilt unsere Verkaufsabteilung.

Versionen:

LED weiß	6000K	550501
LED warmweiß	3500K	550502

LED QRB, RGB

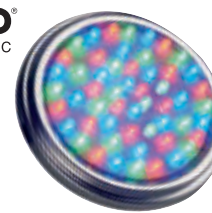
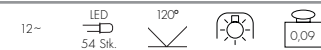

Socket/Leuchtmittel:
G53/LED
4,6W max.

Maße:
Ø/H: 11,1 cm

Hinweis:
Automatischer 7-Farbenwechsler. Betrieb nur mit konventionellem Trafo.

Versionen:
LED RGB 550120

PowerLED QRB, einfarbig

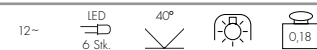

Socket/Leuchtmittel:
G53/PowerLED
10W gesamt

Maße:
Ø/H: 11,1/5,8 cm

Versionen:

LED weiß	550131
LED warmweiß	550132

LED ES111

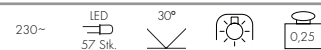

Socket/Leuchtmittel:
GU10/LED
3,8W gesamt



Maße:
Ø/H: 11,1/6,5 cm

Versionen:

LED weiß	550111
LED warmweiß	550112



LED GX53

230~  29 Stk.  120°   0,05





Socket/Leuchtmittel:
GX53/LED
1,2W gesamt

Maße:
Ø/H: 7,5/2,5 cm

Versionen:
LED weiß 550301
LED warmweiß 550302
LED blau 550307

PowerLED GX53

230~  3 Stk.  30°   0,11



Socket/Leuchtmittel:
GX53/PowerLED
3x 1W

Maße:
Ø/H: 7,5/4,1 cm

Versionen:
chrom 550101
LED weiß 550102
LED warmweiß 550107
LED blau 550107

LED E27 Design by CDC

230~  33 Stk.   0,06



Socket/Leuchtmittel:
E27/LED
8W gesamt

Material:
Kolben Glas

Maße:
Ø/L: 4,2/13 cm

Versionen:
LED weiß 550291
LED warmweiß 550292

Profi PowerBulb Farbwechsellleuchtmittel Design by CDC

230~  25 Stk.   0,08 



Socket/Leuchtmittel:
E27/RGB LED 3in1
4W max.

Material:
Kolben Glas

Maße:
Ø/L: 5/14,1 cm

Hinweis:
Mit eingebautem Controller.
Start-Stop Funktion des Farbwechsels
mittels eingebautem Taster.

Versionen:
Farbwechsel 550430

Kaltlichtspiegel MR11

12V



THE PROFESSIONAL
FN
LIGHT



Socket/Leuchtmittel:

GU4/Halogen-Leuchtmittel
20/35W

Maße:
Ø: 3,5 cm

Versionen:

FTD	20W	30°	533228
FTH	35W	30°	533330

Kaltlichtspiegel MR16

12V



THE PROFESSIONAL
FN
LIGHT



Socket/Leuchtmittel:

GU5,3/Halogen-Leuchtmittel
20/35/50W

Maße:
Ø: 5 cm

Versionen:

ESX	20W	13°	535213
BAB	20W	40°	535240
FRB	35W	8°	535312
FMW	35W	40°	535338
EXT	50W	14°	535514
EXZ	50W	25°	535527
EXN	50W	40°	535540
FNV	50W	55°	535560

Kaltlichtspiegel MR16, 4000K

12V



THE PROFESSIONAL
FN
LIGHT



Socket/Leuchtmittel:

GU5,3/Halogen-Leuchtmittel
20/35/50W

Maße:
Ø: 5 cm

Hinweis:

Kaltweißes Licht: 4000K

Versionen:

BAB	20W	40°	537240
FMW	35W	38°	537338
EXN	50W	40°	537540

Kaltlichtspiegel MR16, farbig

12V



THE PROFESSIONAL
FN
LIGHT



Socket/Leuchtmittel:

GU5,3/Halogen-Leuchtmittel
20/50W

Maße:
Ø: 5 cm

Hinweis:

Mit dichroitischem Farbfilter.

Versionen:

gelb	ESX	20W	13°	575214
grün	ESX	20W	13°	575215
rot	ESX	20W	13°	575216
blau	ESX	20W	13°	575217
gelb	EST	50W	14°	575514
grün	EST	50W	14°	575515
rot	EST	50W	14°	575516
blau	EST	50W	14°	575517

Kaltlichtspiegel MR16, frosted

12V



THE PROFESSIONAL
FN
LIGHT



Socket/Leuchtmittel:

GU5,3/Halogen-Leuchtmittel
20/35/50W

Maße:
Ø: 5 cm

Hinweis:

Mit satiniertem Frontglas.

Versionen:

BAB	20W	40°	538240
FMW	35W	40°	538338
EXN	50W	40°	538540

Direktspiegel MR16

12V



THE PROFESSIONAL
FN
LIGHT



Socket/Leuchtmittel:

GU5,3/Halogen-Leuchtmittel
10/20/35/50W

Maße:
Ø: 5 cm

Hinweis:

Metallbeschichtet für geringere
Wärmeentwicklung an der Reflektor
Rückseite.

Versionen:

	10W	40°	536138
BAB	20W	40°	536240
FMW	35W	38°	536338
EXN	50W	40°	536540

Direktspiegel MR16, chrome

12V



THE PROFESSIONAL
FN
LIGHT



Socket/Leuchtmittel:
GU5,3/Halogen-Leuchtmittel
20/35/50W

Maße:
Ø: 5 cm

Hinweis:
Mit silberner Reflektorrückseite.

Versionen:

BAB	20W	40°	534240
FMW	35W	40°	534338
EXN	50W	40°	534540

GU10, farbig

230V



THE PROFESSIONAL
FN
LIGHT



Socket/Leuchtmittel:
GU10/Quarz-Halogen-Leuchtmittel
50W

Maße:
Ø: 5 cm

Hinweis:
Reflektor alubeschichtet.

Versionen:

gelb	50°	575504
grün	50°	575505
rot	50°	575506
blau	50°	575507



Xenon MR16, 2700K

12V



THE PROFESSIONAL
FN
LIGHT



Socket/Leuchtmittel:
GU5,3/Xenon-Leuchtmittel
20/35/50W

Maße:
Ø: 5 cm

Versionen:

BAB	20W	40°	539240
FMW	35W	38°	539340
EXN	50W	40°	539540

Xenon

GU10

230V



SYLVANIA



Socket/Leuchtmittel:
GU10/Quarz-Halogen-Leuchtmittel
35/50W

Maße:
Ø: 5 cm

Hinweis:
Reflektor alubeschichtet.

Versionen:

35W	25°	575520
50W	25°	575530
50W	50°	575535

GU10

230V



THE PROFESSIONAL
FN
LIGHT



Socket/Leuchtmittel:
GU10/Quarz-Halogen-Leuchtmittel
35/50W

Maße:
Ø: 5 cm

Hinweis:
Reflektor alubeschichtet

Versionen:

2700K			
35W	50°	575351	
50W	50°	575510	
4000K			
35W	50°	575350	
50W	50°	575511	

PAR20, GU10

230V



THE PROFESSIONAL
FN
LIGHT



Socket/Leuchtmittel:
GU10/Quarz-Halogen-Leuchtmittel
75W

Maße:
Ø/L: 6,4/6,4 cm

Versionen:

75W	50°	575682
-----	-----	--------

ES111



SYLVANIA



Socket/Leuchtmittel:
GU10/Quarz-Halogen-Leuchtmittel
75W

Maße:
Ø: 11,1 cm

Hinweis:
Reflektor alubeschichtet mit Abschatter.

Versionen:
2800K 575540



Rox Ceiling Out (229756 s. Seite 006)
mit ES111 2700K 50W.

ES111, 2700K, 50W/75W



THE PROFESSIONAL
FN
LIGHT



Socket/Leuchtmittel:
GU10/Quarz-Halogen-Leuchtmittel
50/75W

Maße:
Ø: 11,1 cm

Hinweis:
Reflektor alubeschichtet mit Abschatter.

Versionen:
2700K 575652
50W 575672
75W 575672

Britespot ES111, GX10, 35W

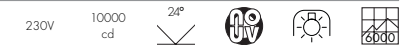

SYLVANIA



Socket/Leuchtmittel:
GX10/Halogenmetaldampflampe
35W

Maße:
Ø: 11,1 cm

Hinweis:
Reflektor alubeschichtet mit Abschatter.
Nur zu betreiben mit EVG
HQI/CDM (470360).

Versionen:
3000K 506992

ES111, 4000K, 50W/75W



THE PROFESSIONAL
FN
LIGHT



Socket/Leuchtmittel:
GU10/Quarz-Halogen-Leuchtmittel
50/75W

Maße:
Ø: 11,1 cm

Hinweis:
Reflektor alubeschichtet ohne
Abschatter.
Neutralweißes Licht im Lichtkegel-
zentrum, umgeben von einem
Dichro-Effekt.

Versionen:
4000K 575651
50W 575671
75W 575671

Britespot ES111, GX10, 70W

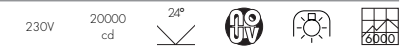

SYLVANIA



Socket/Leuchtmittel:
GX10/Halogenmetaldampflampe
70W

Maße:
Ø: 11,1 cm

Hinweis:
Reflektor alubeschichtet mit Abschatter.
Nur zu betreiben mit EVG
HQI/CDM (470370).

Versionen:
3000K 506982

QRB111, 12V, 2700K



Socket/Leuchtmittel:		Versionen:			
G53/Niederdruckhalogenlampe		35W	8°	543308	
20/35/50/75W		35W	24°	543324	
		35W	45°	543345	
Maße:		50W	8°	543508	
Ø: 11,1 cm		50W	24°	543524	
		50W	45°	543545	
Versionen:		75W	8°	543708	
20W	8°	543208	75W	24°	543724
20W	24°	543224	75W	45°	543745
20W	45°	543245			

7,90 €

Halostar111, 12V, 3000K



Socket/Leuchtmittel:		Versionen:		
G53/Niederdruckhalogenlampe		50W	4°	544502
50/75/100W		50W	8°	544512
		50W	24°	544522
Maße:		75W	8°	544751
Ø: 11,1 cm		75W	24°	544752
		75W	45°	544753
		100W	8°	544108
		100W	24°	544124
		100W	45°	544145

Dichrofilter für QRB-Leuchtmittel



Maße:		Versionen:		
Ø/Stärke: 10/0,4 cm		gelb		543004
		grün		543005
Zubehör/Lieferumfang:		rot		543006
Haltefeder (incl.)		blau		543007

Hinweis:
Dichroitisches Filterglas zum Aufklipsen auf QRB111 Leuchtmittel.

Norm IEC 357: Der Betrieb in offenen Leuchten ist nur mit Niederdrucklampen zulässig.

Stiftsockel Niederdruck G4



Socket/Leuchtmittel:		Versionen:		
G4/Halogen-Leuchtmittel		5W		512205
5/10/20W				

10W	512210
20W	512220

G9, Halogen



Socket/Leuchtmittel:		Versionen:		
G9/Quarz-Halogen-Leuchtmittel		25W	matt	519425
25/40W		40W	matt	519440

Stiftsockel Niederdruck G6,35



Socket/Leuchtmittel:		Versionen:		
G6,35/Halogen-Leuchtmittel		35W		512235
35/50W		50W		512250

G9



Socket/Leuchtmittel:		Versionen:		
G9/Quarz-Halogen-Leuchtmittel		25W	matt	519325
25/40/60W		40W	matt	519340
		60W	matt	519360



R7s, 78 mm

230V   



Socket/Lamp: R7s/Quarz-Halogen-Leuchtmittel 60/100/150W	Versions: 100W 150W	519210 519215
Versions: 60W	519206	
	2,90 €	

R7s, 118 mm

230V   



Socket/Lamp: R7s/Quarz-Halogen-Leuchtmittel 100/200/300/500W	Versions: 200W 300W 500W	519222 519223 519225
Versions: 100W	519221	
	1,98 €	

CDM-TC G8,5

230V   



Socket/Lamp: G8,5/CDM-TC Halogenmetaldampf Lampe 35/70W	Versions: 35W 3000K 35W 4200K 70W 3000K 70W 4200K	507035 507045 507037 507047
---	--	--------------------------------------

CDM-T, G12, 70/150W

230V   



Socket/Lamp: G12/CDM-T Halogenmetaldampf Lampe 70/150W	Versions: 70W WDL 3000K 70W NDL 4000K 150W WDL 3000K 150W NDL 4000K	507130 507131 507140 507141
Hinweis: Keramikbrenner für hohe Farbtreue über die gesamte Lebensdauer.		

HQI-T, G12, 70/150W

230V   



Socket/Lamp: G12/HQI-T Halogenmetaldampf Lampe 70/150W	Versions: 70W WDL 3000K 70W NDL 4000K 150W WDL 3000K 150W NDL 4000K	507180 507181 507190 507191
--	--	--------------------------------------

HQI-T, G12, 70/150W, colour

230V   



Socket/Lamp: G12/HQI-T Halogenmetaldampf Lampe 70/150W	Versions: 70W blau 70W grün 150W blau 150W grün	510277 510275 510357 510355
--	--	--------------------------------------

Rx7s, HQI, 70W

230V



Socket/Leuchtmittel:
Rx7s/HQI-Leuchtmittel
Halogenmetaldampf Lampe
70W

Versionen:
WDL 3000K 509070
NDL 4200K 509071

Maße:
L: 12 cm

Rx7s, HQI, 70W colour

230V



Socket/Leuchtmittel:
Rx7s/HQI-Leuchtmittel
Halogenmetaldampf Lampe
70W

Versionen:
grün 510075
magenta 510076
blau 510077

Maße:
L: 12 cm

Rx7s, HQI, 150W

230V



Socket/Leuchtmittel:
Rx7s/HQI-Leuchtmittel
Halogenmetaldampf Lampe
150W

Versionen:
WDL 3000K 509150
NDL 4200K 509151

Maße:
L: 13,5 cm

Rx7s, HQI, 150W colour

230V



Socket/Leuchtmittel:
Rx7s/HQI-Leuchtmittel
Halogenmetaldampf Lampe
150W

Versionen:
grün 510155
magenta 510156
blau 510157

Maße:
L: 13,5 cm

HIT-T, E40

230V



Socket/Leuchtmittel:
E40/HIT-T,
Halogenmetaldampf Lampe
400W

Versionen:
4200K, klar 510400

Maße:
Ø/L: 4,5/26,5 cm

grün 510405
magenta 510406
blau 510407

Strahler links

SXL HIT-DE Strahler (229001 s. Seite 116 mit Rx7s, HQI Leuchtmittel)

Strahler rechts

SXL HIT Strahler 400W asymmetrisch (229012) s. Seite 121 mit HIT-T, E40 Leuchtmittel



PAR20, E27

230V



THE PROFESSIONAL
FN
LIGHT



Socket/Leuchtmittel:
E27/Reflektor-Leuchtmittel
50/75W

Versionen:

50W	24°	519725
75W	24°	519727

Maße:
Ø/L: 6,5/8,2 cm

PAR30, E27

230V



THE PROFESSIONAL
FN
LIGHT



Socket/Leuchtmittel:
E27/Reflektor-Leuchtmittel
50/150W

Versionen:

75W	24°	519737
150W	24°	519739

Maße:
Ø/L: 9,5/9,3 cm

PAR38, E27

230V



SYLVANIA



Socket/Leuchtmittel:
E27/Reflektor-Leuchtmittel
80W

Versionen:

80W	30°	519760
-----	-----	--------

Maße:
Ø/L: 12,2/13,6 cm



Energiesparleuchtmittel GU10, 7W

230V



Socket/Leuchtmittel:
GU10/Energiesparleuchtmittel
7W

Maße:
Ø/L: 5/6 cm

Versionen:
2700K 508850
4200K 508851

Energiesparleuchtmittel GU10, 9W

230V



Socket/Leuchtmittel:
GU10/Energiesparleuchtmittel
9W

Maße:
Ø/L: 5/7,6 cm

Hinweis:
Aufgrund der spezifischen Gehäuse-
form nicht für den Einsatz in allen
GU10-Leuchten geeignet.
Auskunft erteilt unsere Verkaufs-
abteilung.

Versionen:
2700K 120° 508840
4200K 120° 508841

Microlynx, 6W

230V



Socket/Leuchtmittel:
GX53/Energiesparleuchtmittel
6W

Maße:
Ø/H: 7,5/2,1 cm

Zubehör/Lieferumfang:
EVG (incl.)

Hinweis:
Gleichstrombetrieb möglich!

Versionen:
3000K 508421
4000K 508422

Energiesparleuchtmittel E14, 7W

230V



Socket/Leuchtmittel:
E14/Energiesparleuchtmittel
7W

Maße:
Ø/L: 4/12,8 cm

Versionen:
2700K 508800
4200K 508801

Energiesparleuchtmittel E14, 11W

230V



Socket/Leuchtmittel:
E14/Energiesparleuchtmittel
11W

Maße:
Ø/L: 5/16,5 cm

Versionen:
2700K 508810
4200K 508811

Energiesparleuchtmittel E27, 15W

230V



Socket/Leuchtmittel:
E27/Energiesparleuchtmittel
15W

Maße:
Ø/L: 6,5/14,3 cm

Versionen:
2700K 508820
4200K 508821

Energiesparleuchtmittel E27, 20W

230V



Socket/Leuchtmittel:
E27/Energiesparleuchtmittel
20W

Maße:
Ø/L: 7/15,8 cm

Versionen:
2700K 508830
4200K 508831

MinilynxE14, 9W/11W

230V



SYLVANIA



Socket/Leuchtmittel:
E14/Energiesparleuchtmittel
9W/11W

Maße:
9W Ø/L: 4,8/9,2 cm
11W Ø/L: 4,8/9,6 cm

Versionen:

9W	450lm	2700K	508620
9W	450lm	4000K	508621
11W	575lm	2700K	508630
11W	575lm	4000K	508631

MinilynxE27, 9W/11W

230V



SYLVANIA



Socket/Leuchtmittel:
E27/Energiesparleuchtmittel
9W/11W

Maße:
9W Ø/L: 4,8/9,2 cm
11W Ø/L: 4,8/9,6 cm

Versionen:

9W	450lm	2700K	508720
9W	450lm	4000K	508721
11W	575lm	2700K	508730
11W	575lm	4000K	508731

MinilynxE27, 15W/20W

230V



SYLVANIA



Socket/Leuchtmittel:
E27/Energiesparleuchtmittel
15W/20W

Maße:
15W Ø/L: 4,8/11,6 cm
20W Ø/L: 4,8/13,6 cm

Versionen:

15W	850lm	2700K	508740
15W	850lm	4000K	508741
20W	1200lm	2700K	508760
20W	1200lm	4000K	508761

MinilynxE27, 23W

230V



SYLVANIA



Socket/Leuchtmittel:
E27/Energiesparleuchtmittel
23W

Maße:
Ø/L: 4,8/14,8 cm

Versionen:

23W	1325lm	2700K	508770
23W	1325lm	4000K	508771

ELD 11W, E27

230V



SYLVANIA



Socket/Leuchtmittel:
E27/Energiesparleuchtmittel
ELD 2-fach
11W

Maße:
Ø/L: 4,4/13,4 cm

Versionen:
600lm 2700K 508211

ELD 15W, E27

230V



SYLVANIA



Socket/Leuchtmittel:
E27/Energiesparleuchtmittel
ELD 2-fach
15W

Maße:
Ø/L: 4,5/17 cm

Versionen:
900lm 2700K 508415
900lm 4000K 508515

ELT 21W, E27

230V



OSRAM



Socket/Leuchtmittel:
E27/Energiesparleuchtmittel
ELT 3-fach
21W

Maße:
Ø/L: 4,5/14,5 cm

Versionen:
1230lm 2700K 508416

ELT 24W, E27

230V



OSRAM



Socket/Leuchtmittel:
E27/Energiesparleuchtmittel
ELT 3-fach
24W

Maße:
Ø/L: 5,2/17,3 cm

Versionen:
1500lm 2700K 508417

TC-L, 2G11

230V



Socket/Leuchtmittel:
2G11/TC-L 2G11, 4-Pin
36W

Maße:
L/B/H: 41,5/4,3/2,4 cm

Versionen:
2900lm 4000K 590145

TC-S 9W, G23

230V



Socket/Leuchtmittel:
G23/Energiesparleuchtmittel
TC-S 2-Stift
9W

Maße:
Ø/L: 3,2/16,5 cm

Versionen:
600lm 2700K 508209
600lm 4000K 508309

TC-S 11W, G23

230V



Socket/Leuchtmittel:
G23/Energiesparleuchtmittel
TC-S 2-Stift
11W

Maße:
Ø/L: 3,2/23,5 cm

Versionen:
900lm 2700K 508310
900lm 4000K 508311

TC-D 13W, G24d-1

230V



Socket/Leuchtmittel:
G24d-1/Energiesparleuchtmittel
TC-D 2-Stift
13W

Maße:
Ø/L: 4,1/13,3 cm

Versionen:
900lm 2700K 508213
900lm 4000K 508313

TC-D 18W, G24d-2

230V



Socket/Leuchtmittel:
G24d-2/Energiesparleuchtmittel
TC-D 2-Stift
18W

Maße:
Ø/L: 4,1/15,1 cm

Versionen:
1200lm 2700K 508218
1200lm 4000K 508318

TC-D 26W, G24d-3

230V



Socket/Leuchtmittel:
G24d-3/Energiesparleuchtmittel
TC-D 2-Stift
26W

Maße:
Ø/L: 4,1/17 cm

Versionen:
1710lm 2700K 508226
1710lm 4000K 508326

TC-DE 26W, G24q-3

230V



Socket/Leuchtmittel:
G24q-3/Energiesparleuchtmittel
TC-DE 4-Stift
26W

Maße:
Ø/L: 4,1/16,2 cm

Versionen:
1710lm 3000K 508222
1710lm 4000K 508322

T5 14W

230V

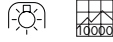

Socket/Leuchtmittel:
G5/Energiesparleuchtmittel
14W

Maße:
Ø/L: 1,6/54,9 cm

Hinweis:
Verpackungseinheit 25 Stück.
3er Verpackungen sind mit Aufpreis
möglich, s. Infokasten oben.

Versionen:
1350lm 3000K 548014
1350lm 4000K 548114

T5 54W

230V



Socket/Leuchtmittel:
G5/Energiesparleuchtmittel
54W

Maße:
Ø/L: 1,6/115 cm

Hinweis:
Verpackungseinheit 10 Stück.
3er Verpackungen sind mit Aufpreis
möglich, s. Infokasten oben.

Versionen:
5000lm 3000K 548054
5000lm 4000K 548154

T5 21W

230V



Socket/Leuchtmittel:
G5/Energiesparleuchtmittel
21W

Maße:
Ø/L: 1,6/85 cm

Hinweis:
Verpackungseinheit 10 Stück.
3er Verpackungen sind mit Aufpreis
möglich, s. Infokasten oben.

Versionen:
2100lm 3000K 548021
2100lm 4000K 548121

T5 21W, colour

230V



Socket/Leuchtmittel:
G5/Energiesparleuchtmittel
21W

Maße:
Ø/L: 1,6/85 cm

Hinweis:
Verpackungseinheit 25 Stück.
3er Verpackungen sind mit Aufpreis
möglich, s. Infokasten oben.

Versionen:
blau 548167

T5 35W

230V



Socket/Leuchtmittel:
G5/Energiesparleuchtmittel
35W

Maße:
Ø/L: 1,6/145 cm

Hinweis:
Verpackungseinheit 10 Stück.
3er Verpackungen sind mit Aufpreis
möglich, s. Infokasten oben.

Versionen:
3650lm 3000K 548035
3650lm 4000K 548135

T5 35W, colour

230V

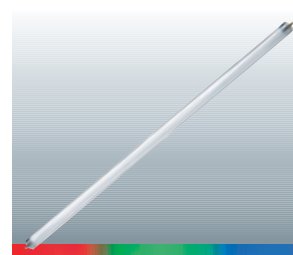

Socket/Leuchtmittel:
G5/Energiesparleuchtmittel
35W

Maße:
Ø/L: 1,6/145 cm

Hinweis:
Verpackungseinheit 25 Stück.
3er Verpackungen sind mit Aufpreis
möglich, s. Infokasten oben.

Versionen:
grün 548175
rot 548176
blau 548177

A	Dacu LED.....080	G	Nails Wandleuchte062	Rox Path Light005	W
Adjust GU10163	Dark Rox G8,5.....008	Galen LED Profil126	Nautic Round156	Rox Path Light Zubehör005	Wallyx GU10109
Adjust HQI 70172	Dasar® 115 GU10.....165	Galen RGB LED Profil125	Nautic Square.....157	Rox Up-Down Out.....007	Wallyx GX53109
Adjust MR16.....162	Dasar® 115 LED.....166	Gimble Out 90.....154	Nautic Square Edelstahlblende...157	Rox Up-Down Out GX53007	Wetsy.....161
Adjust QRB111168	Dasar® 115 MR16, schwenkbar...164		Nautilus IP67.....130	Rox Wall Out006	Wetsy LED 230V160
Adjust Quadro GU10.....163	Dasar® 115, starr164		Nautilus LED 304B132	Rusty 40021	Wetsy Power LED160
Adjust Quadro MR16162	Dasar® 215 Drive167		Nautilus LED 304S.....132	Rusty 70021	
Aites 16078	Dasar® 215 UNI.....170	I	Nautilus LED Stainless ECO.....134	Rusty Cone.....026	
Aites 20078	Dasar® 260 QRB.....168	IP55 LED Flexstrip.....182	Nautilus MR16 Edelstahl.....130	Rusty Cone 40.....028	
Alda144	Dasar® 260 UNI.....170	IP55 LED Flexstrip RGB181	Nautilus PAR38 Edelstahl.....136	Rusty Cone 70.....028	
Alpa II 75050	Dasar® ES111.....169	IP55 LED Flexstrip RGB 3in1183	Nautilus QRB.....136	Rusty Slot 50025	Z
Alpa II 100.....050	Dasar® GX53.....166		Nautilus Spike.....131	Rusty Slot 80025	Zubehör allgemein189-192
Alpa II Wall.....053	Dasar® HIT-DE 150W asym.....175		Nautilus Spike LED134	Rusty Square 40.....023	Zubehör LED184-188
Alpa Cone 75.....049	Dasar® HIT-T 70W172		New Pol068	Rusty Square 70.....023	
Alpa Cone 100.....049	Dasar® HIT-T 150W.....172	K	Nova Wall Out.....087		
Aquadisc G4.....153	Dasar® HQI Square 70W.....175	Keras ELT090			
Aquadown Micro.....150	Dasar® LED-T Bodenprofil.....176	Keto LED Profil.....126			
Arcolos Deckenleuchte.....016	Dasar® Square GU10.....165	Keto RGB LED Panel.....124	O	S	
Arcolos Up Beam ES111016	Dasar® Square MR16.....164	Keto RGB LED Round124	Otos.....070	Sitra Earth Spike066	
Arcolos Up Beam LED.....016	Dasar® T5-14.....176	Keto RGB LED Profil.....125	Otos Glas070	Sitra Wall064	
Arcolos Up Beam Zubehör.....017	Dasar® T5-21176	Koni141	Out 65.....140	Sitra Wall Up-Down064	
	Dasar® Up166		Out-Beam G8,5 35.....106	Sitra Wegeleuchte067	
	D-Ball.....085	L	Out-Beam G9104	SXL ECO asymmetrisch118	
	Delled 15.....096	Lalu®.....077	Out-Beam R7s.....104	SXL HIT Strahler 400W asym121	
	Delsin LED.....095	Lalu® Wall 1/2.....085	Ova 75054	SXL HIT-DE Strahler 70W asym...116	
B	Delwa102	LED Fliese151	Ova 100054	SXL HIT-DE Strahler 150W asym...116	
Belpa II Leuchtenkopf.....044	Delwa Blue.....102	LED Leuchtmittel.....193-195	Ova Fackel.....057	SXL Strahler Zubehör.....119	
Belpa II Wall.....046	Doru.....141	LED Outdoor Spike Set135			
Belpa II Zubehör.....045	Downunder LED 14.....149	LED Plot138			
Big Dice ES111110	Downunder LED 15.....149	LED Einsatz138		T	
Big Dice G12110	Downunder LED 27.....148	LED Plot Square.....138		Tenda LED103	
Big Dice QRB110	Downunder OUT TC-D.....148	LED Pol074		Theo Ceiling Out014	
Big Nails 50.....061	Dragan.....093	LED Sky Plot.....139	P	Theo LED II Linse100	
Big Nails 80.....061	Drop 50.....083	LED Strips 100 RGB 3in1179	Pema®087	Theo Up-Down Out.....014	
Big Nails Wandleuchte061	Drop 100.....083	LED Strips 100 Superflux.....178	Piktogramme208	Trail-Lite152	
Big Theo Beam107		LED-T Tube176	PL-DL IP65142	Trust 30059	
Big Theo Floor/Mobil Out.....013	E	LED Wallwasher 30x 1W.....126	PL-DL IP65 Zubehör142	Trust 60059	
Big Theo Up-Down Out.....013	Easylite® Display E27035	Leuchtmittel193-206	Pol IP54069	Trust Wall058	
Big Theo Wall Out Britespot.....013	Easylite® Display G12034	Light Pipe073	Pol Wall069	Tubelight LED180	
Big Theo Wall Out.....013	Easylite® Display GU10.....031	Lux 49115	Power Trail-Lite152	Tubelight LED Zubehör180-181	
Brick Downunder E14147	Easylite® Display MR16030	Lux 49 Zubehör155			
Brick Downunder G9147	Easylite® Display QRB111.....032		Q		
Brick LED 16 Edelstahl.....144	Easylite® Erdspeiß030	M	Quadra 44D.....098	U	
Brick LED Downunder147	Easylite® Spike GU10.....031	Meridian088	Quadra 44 mit Bügel098	Ufo Beam101	
Brick Mesh Edelstahl.....144	Easylite® Spot E27.....035	Mianda088	Quadra 44 Wall.....097		
Bulan.....091	Easylite® Spot ES111.....033	Micro Flat.....088	Quadrasyll D.....098		
Bulflat084	Easylite® Spot GU10.....031	Minipol LED.....075	Quadrasyll Wall.....097		
Bulflat Closed.....084	Easylite® Spot MR16030	Myra 2er Leuchtenkopf036		V	
Bullseye G9.....094	Easylite® Spot QRB111032	Myra Display042		Vano Display.....113	
Bullseye GX53.....094	Edelstahl 304/316207	Myra Straight GU10.....042	R	Vano RGB122	
	Energiesparleuchtmittel203-206	Myra Up-Down.....041	Ralo Power LED151	Vano TC.....113	
	Erdspeiß.....131	Myra Wall GU10.....041	Rapido Out/EVG142	Vano Wing114	
C		Myra Zubehör.....036, 038	Real Nautic LED Series 108x 46...143	Vano Wing PL.....114	
Calu141	F		Real Nautic LED Series 152x 46...143	Vano Wing Zubehör.....114	
Cone077	FGL Out.....140		Rox Acryl Pole 30.....010	Vano/Vano RGB Zubehör...113, 122	
Cubix I.....128	FGL Out Square.....140	N	Rox Acryl Pole 60.....010	VAP 60019	
Cubix II128	Flacbeam® HQI 70W111	Nails Spieß062	Rox Acryl Pole 90.....010	VAP 100.....019	
		Nails Standleuchte062	Rox Acryl Single E27009		
			Rox Acryl Up-Down E27009		
			Rox Ceiling Out.....006		

Betriebsspannung

Niedervolt 12-
 Niedervolt mit Spannungswandler für
 Hochvoltssysteme 230~/12-
 Hochvolt 230-

**Angaben zur max. Strombelastbarkeit****Schutzklasse**

Eins-Zwei-Drei

**Einsatzbereich**

Eignung ausschließlich für Innenräume
 Eignung nicht für Innenräume
 Eignung für den Außenbereich

**Einsatzbereich**

Decke - Wand - Boden
 Aufbau - Einbau
 Es wird spezielles Zubehör benötigt, um das
 Produkt in Funktionslage zu bringen (Accessoires)

**Gewicht des Produktes in kg****Form der Einbauöffnung, Maßangaben in cm****Einbautiefe, Maßangaben in cm****Drehbereich des Produktes mit Gradangabe****Schwenkbereich des Produktes mit Gradangabe****Leuchtmittel/Leuchteile kardanisch schwenkbar****Angabe zur Bestückung mit LED****Abstrahlwinkel**

symmetrisch
 asymmetrisch
 asymmetrisch mit exakten Gradangaben



Eine **Lichtverteilungskurve** zu dem betreffenden
 Produkt senden wir Ihnen auf Anfrage gern zu



Leuchtmittel ist mit **UV-Schutz** ausgestattet



Leuchtmittel geeignet für den Einsatz in Leuchten
 mit **Schutzglas/ohne Schutzglas**



Kennzeichnet die mittlere **Lebensdauer** eines
 Leuchtmittels in Stunden



Hitzentwicklung an der Oberfläche des
 Bodeneinbaustrahlers



Gewichtsbelastbarkeit des Produktes bis zum
 angegebenen Wert
 Messungen basieren auf Betoneinbau



Schlagfestigkeit des Produktes bis zum
 angegebenen Wert



Durchverdrahtung möglich/
 bis zur angegebenen Leuchtenanzahl möglich



max. **Leiterquerschnitt**



Angabe zum **Kabeldurchmesser** in mm



Erlaubt die Montage des Gerätes auf Werk-
 stoffen (u. a. Holz), deren **Entflammverhalten**
 nicht bekannt ist



Für die direkte Befestigung auf normal
 entflammbaren Flächen geeignet
 Gültig - sofern nicht anders angegeben - für
 alle in diesem Katalog präsentierten Geräte



Schutz bei über 110°C im Fehlerfall



Unabhängiger Konverter
 (elektronischer Transformator auch zur
 Verwendung außerhalb von Leuchten)



Kurzschlussfester **Sicherungstransformator**



Gerät **ENEC geprüft**
 (Steht für Normenkonformität mit den
 Europäischen Sicherheitsnormen)



Gerät **KEMA geprüft**
 (Steht für Normenkonformität mit den
 Niederländischen Sicherheitsnormen)



Gerät **Nemco geprüft**
 (Steht für Normenkonformität mit den
 Norwegischen Sicherheitsnormen)



Gerät **Semco geprüft**
 (Steht für Normenkonformität mit den
 Schwedischen Sicherheitsnormen)



Gerät **TÜV/GS geprüft**



Gerät ist auf **elektromagnetische Verträglichkeit**
 vom VDE geprüft (Funkschutzzeichen)



Gerät **VDE geprüft**



Diese Leuchte kann mit **energiesparenden**
Leuchtmitteln betrieben werden



Hocheffiziente **Profi-Leuchte** für gewerbliche
 Anwendungen



Diese Leuchte ist mit energiesparender
LED Technik ausgestattet



Edelstahl 304:

(1.4301) Eine gute Korrosionsbeständigkeit zeigt sich in natürlichen Umweltmedien (Wasser, städtische und ländliche Atmosphäre) bei Abwesenheit von bedeutenden Chlor- und Salzkonzentrationen. 14301 ist jedoch nicht geeignet für Einsatzgebiete, bei denen es zum Kontakt mit Meer- bzw. Salzwasser oder salzhaltiger Atmosphäre kommt, noch ist der Edelstahl für den Einsatz in Schwimmbädern oder Ähnlichem geeignet.

Edelstahl 316:

(1.4404) In natürlichen Umweltmedien (Wasser, städtische und ländliche Atmosphäre) sowie in Industriegebieten mit mäßiger Chlor- und Salzkonzentration, im Bereich der Lebensmittel- und Pharmaindustrie und auf dem landwirtschaftlichen Nahrungsmittelsektor weist 1.4404 eine ausgezeichnete Korrosionsbeständigkeit auf. 1.4404 ist nicht meerwasserbeständig.

Bitte beachten Sie:

Aus produktionstechnischen Gründen können LEDs in ihrer Lichtfarbe untereinander Abweichungen aufweisen. Die Werte für Lichtfarbe und Lichtstrom, soweit angegeben, sind typische Mittelwerte. Wir bemühen uns, jede Bestellung mit gleicher Farbselektion auszuliefern. Bei Nachbestellungen können wir eine Lieferung mit gleicher Farbselektion nicht garantieren. Detaillierte technische Datenblätter zum Thema LED Strips sind auf Anfrage erhältlich.

PowerLEDs stellen erhöhte Anforderungen an die Stromkonstanz und sollten daher grundsätzlich mit Konstantstromquellen betrieben werden. Sofern mehrere Leuchtdioden angeschlossen werden sollen, müssen diese daher in Reihe geschaltet werden. Eine Parallelschaltung ist unzulässig. Bitte beachten Sie zudem die Installationsreihenfolge, um die LEDs nicht kurzzeitig zu hohem Strom auszusetzen und sie damit zu beschädigen. Grundsätzlich gilt: Erst den Sekundärstromkreis (LEDs an Treiber) vollständig anschließen, danach den Primärstromkreis (Treiber an Stromquelle) schließen.

Hinweis:

Ein großer Teil der in diesem Katalog vorgestellten Produkte sind durch Warenzeichen, Geschmacksmuster, Gebrauchsmuster oder Patente geschützt. Ein Verstoß gegen die Schutzrechte oder eine Verwendung von Text- und Layoutgestaltung ohne unsere Genehmigung wird gerichtlich verfolgt.

Alle Produkte unseres Sortiments unterliegen einer strengen Qualitätssicherung und erfüllen die allgemein gültigen Normen (CE).

Die in diesem Katalog enthaltenen Abbildungen und Angaben dienen nur der Veranschaulichung und sind unverbindlich in Farbe, Form, Ausführung und technischen Daten.

Alle Gewichts- und Längenangaben sind in kg bzw. in cm angegeben, sofern nicht anders bezeichnet.

Artikel mit dem Zeichen ▼ sind Auslaufmodelle.

Die Präsentation unserer Leuchten mit realistischen und beispielhaften Anwendungsfotos wird ermöglicht durch das freundliche Entgegenkommen und die Zustimmung der Eigentümer oder Gestalter der jeweils vordergründig in den Bildern zu sehenden Umgebungen. All jenen, die durch ihr Einverständnis zur Entstehung und zur Verwendung unserer Fotos beigetragen haben, sei an dieser Stelle nochmals herzlich gedankt!

Fotografie: (nach Anzahl der Bilder)

Fotostudio CCC, Übach-Palenberg

Fotostudio Andreas Fein, Köln

Fotostudio Gerd Arnolds, Aachen

Fotostudio Günter Preissler, Stolberg



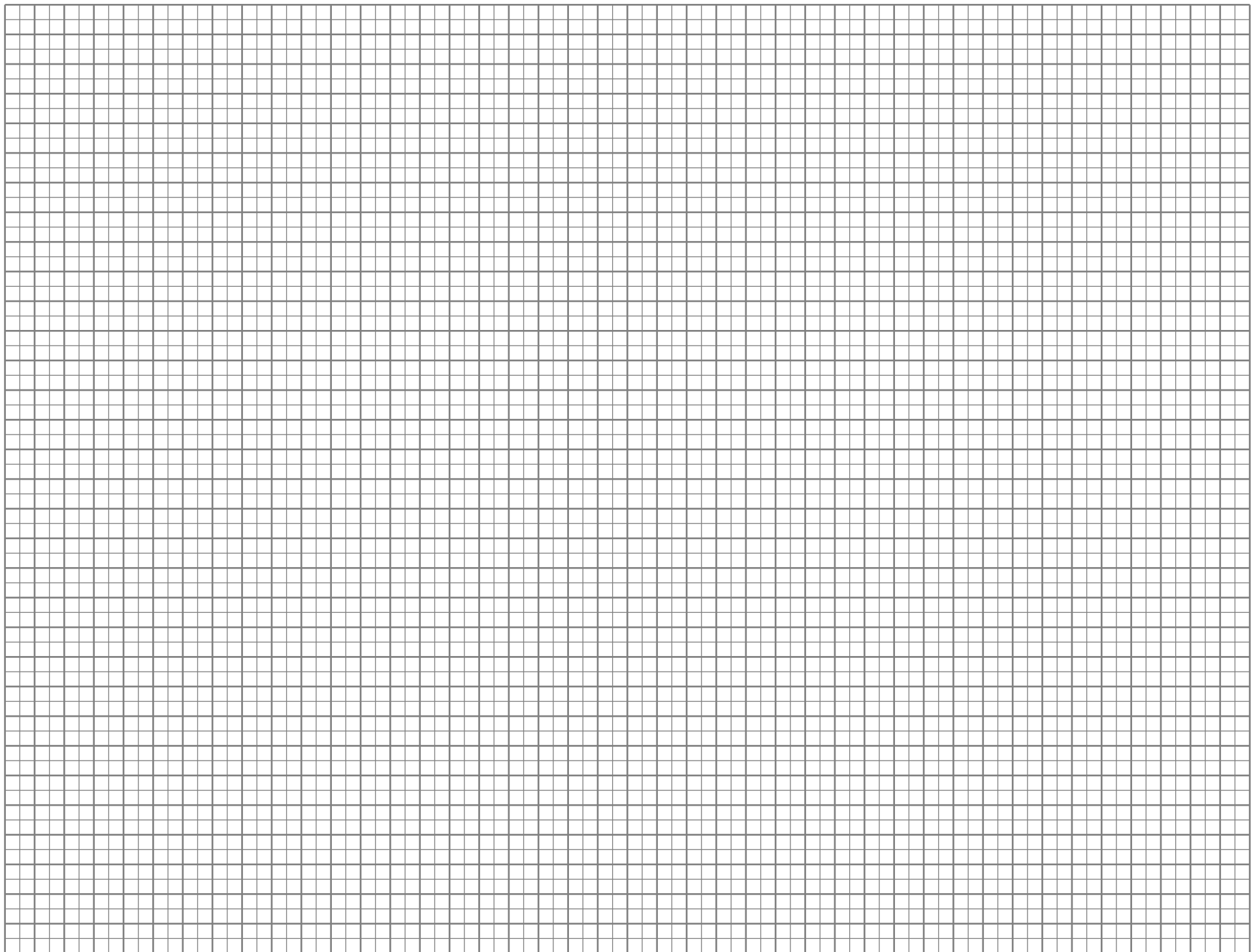

Diana Licht

Brookkamp 2
48607 Ochtrup